

***¡La fe de un hidrólogo:
celebrando 30 años!***

Carlos E. Puente

University of California, Davis

*Para Jesús, mi Señor,
el fiel reparador de buenos sueños...*

Mis abuelos



Don Julito & Mama Fanny

Mis abuelos



Don Julito & Mama Fanny
Dora, mi mamá, su única hija

Mis abuelos



Don Julito & Mama Fanny
Dora, mi mamá, su única hija
Mama Fanny, mi mejor ejemplo de fe

Un hermoso matrimonio

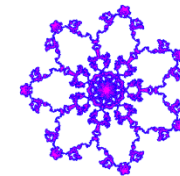

bellos ramos de novia por Mama Fanny

Un poco acerca de mí



nací en Cartagena, **Colombia**

Un poco acerca de mí



nací en Cartagena, **Colombia**

hice mi primera comunión a los 8 años

Un poco acerca de mí

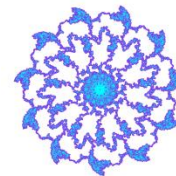

nací en Cartagena, **Colombia**

hice mi primera comunión a los 8 años

pero, mi familia, en general, no practicaba su religión...

Mis días en la universidad



entré a la Universidad de los Andes, en Bogotá, a los 16 años

Mis días en la universidad



entré a la Universidad de los Andes, en Bogotá, a los 16 años
estudié *Matemáticas e Ingeniería Civil*

Mis días en la universidad



entré a la Universidad de los Andes, en Bogotá, a los 16 años
estudié *Matemáticas e Ingeniería Civil*
una vez en la universidad, dejé de ir a Misa

Mis días en la universidad

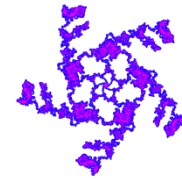

entré a la Universidad de los Andes, en Bogotá, a los 16 años
estudié *Matemáticas e Ingeniería Civil*
una vez en la universidad, dejé de ir a Misa
creía en un Dios creador
pero, no en uno que se interesara por mí personalmente

Mis estudios graduados en MIT



Ilegué al famoso y exigente instituto a los 24 años

Mis estudios graduados en MIT

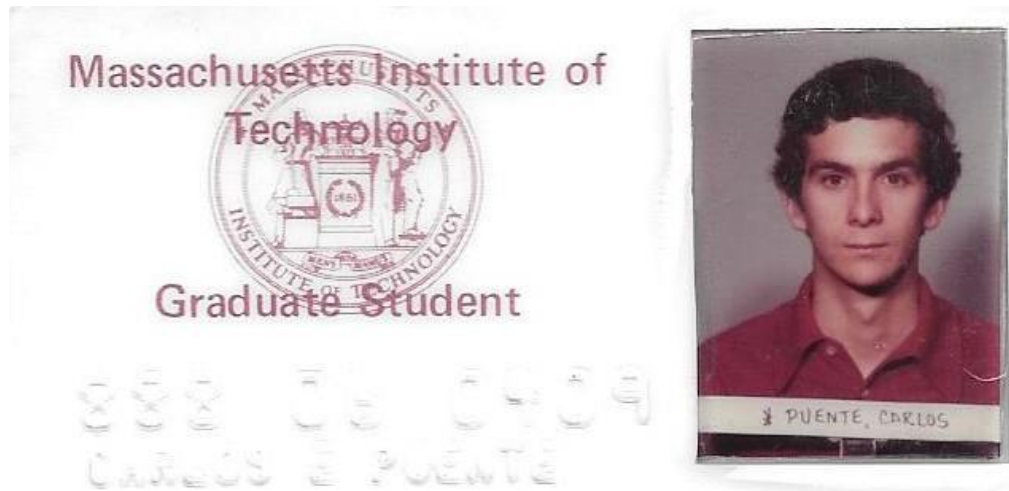

Ilegué al famoso y exigente instituto a los 24 años
me casé con mi novia colombiana cuando tenía 25 años

Mis estudios graduados en MIT



I llegué al famoso y exigente instituto a los 24 años
me casé con mi novia colombiana cuando tenía 25 años
recibí Maestrías en *Investigación de Operaciones* e *Ingeniería Civil*
y mi PhD in *Hidrología*, la ciencia del agua, a los 28 años

Mis estudios graduados en MIT

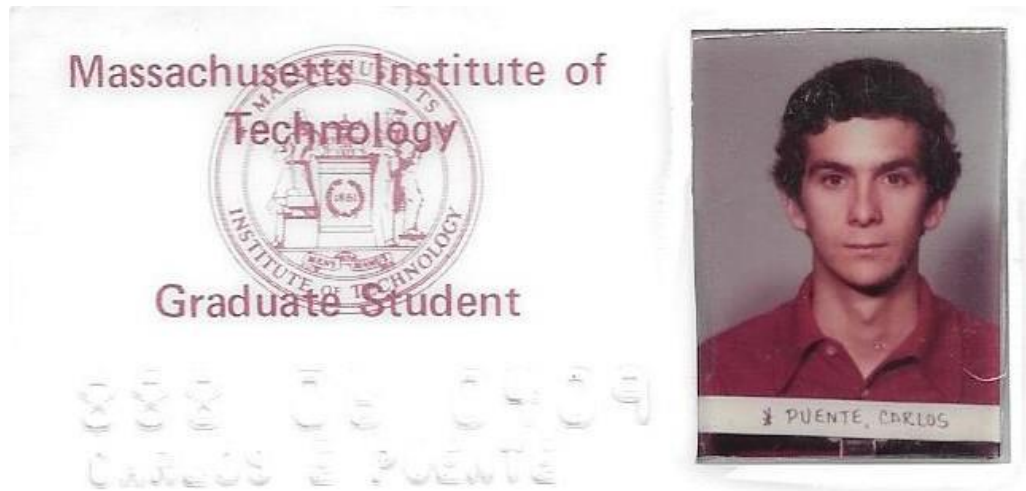

I llegué al famoso y exigente instituto a los 24 años
me casé con mi novia colombiana cuando tenía 25 años
recibí Maestrías en *Investigación de Operaciones* e *Ingeniería Civil*
y mi PhD in *Hidrología*, la ciencia del agua, a los 28 años
...a veces iba a Misa a Boston University

Recién Llegado a UC Davis

(Barnsley, 1988)

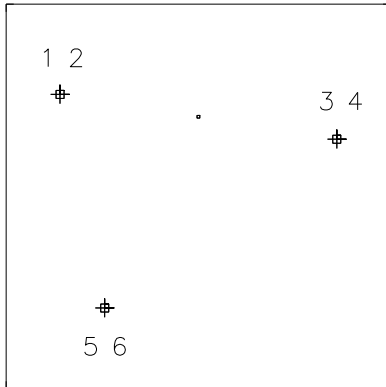

Recién Llegado a UC Davis

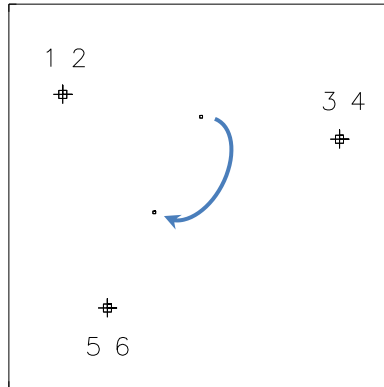
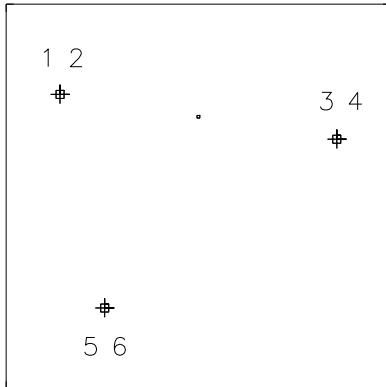

Recién Llegado a UC Davis

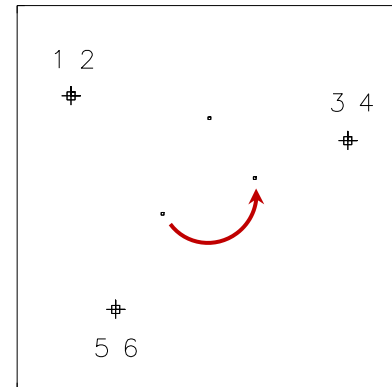
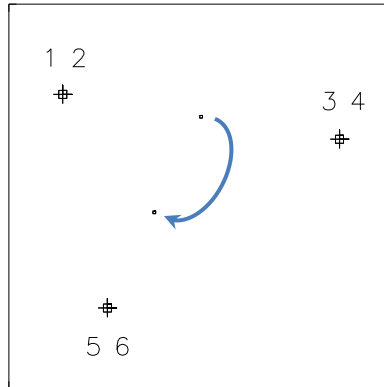
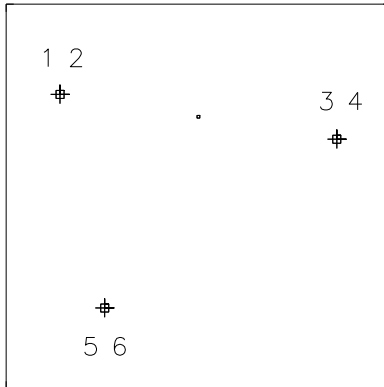

Recién Llegado a UC Davis

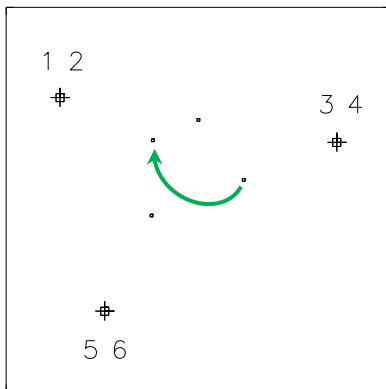
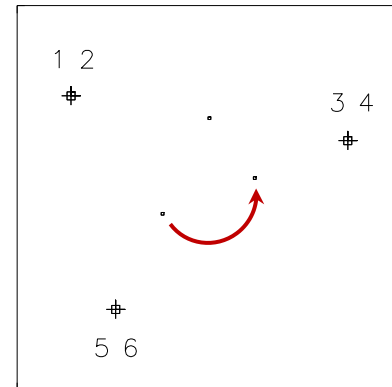
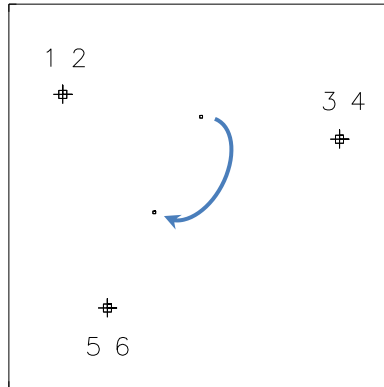
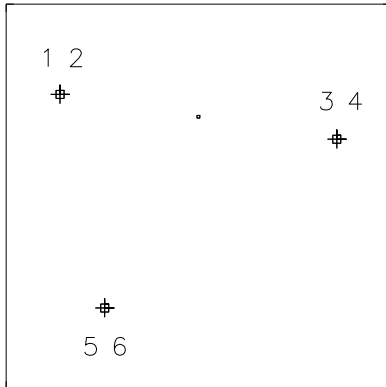

Recién Llegado a UC Davis

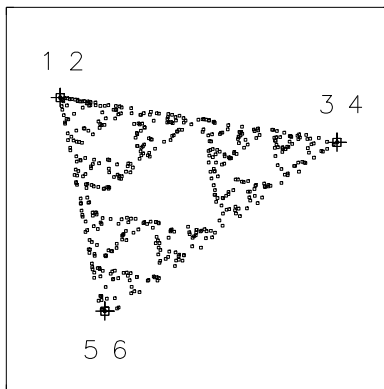
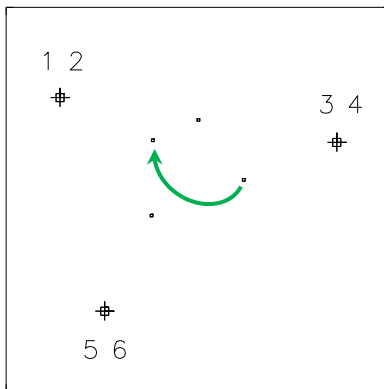
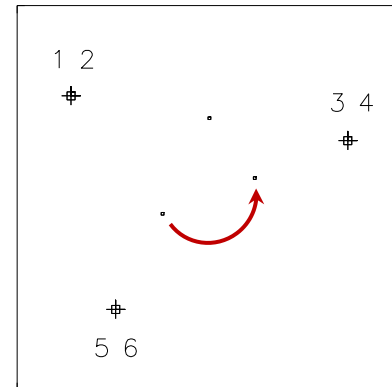
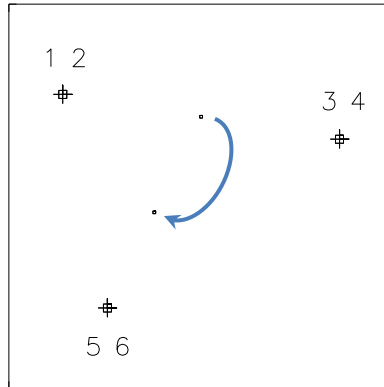
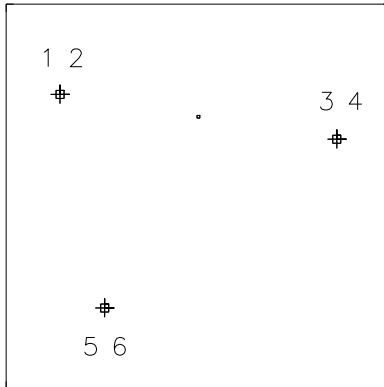

Recién llegado a UC Davis

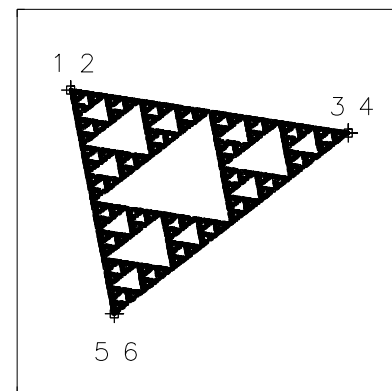
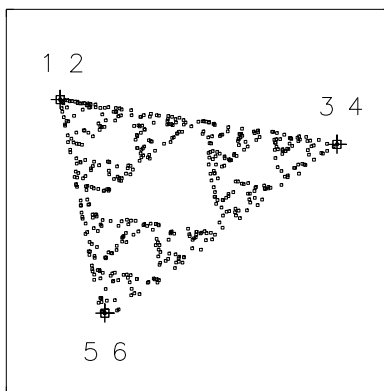
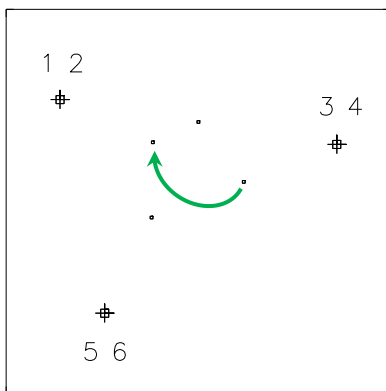
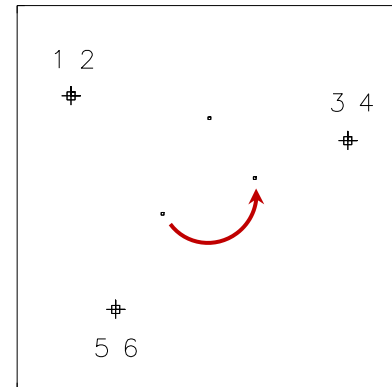
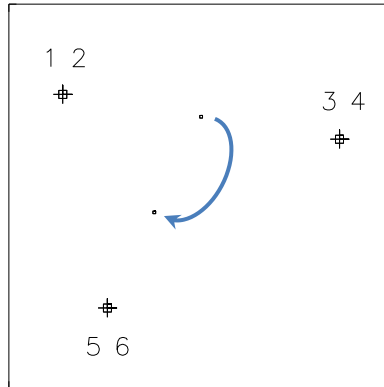
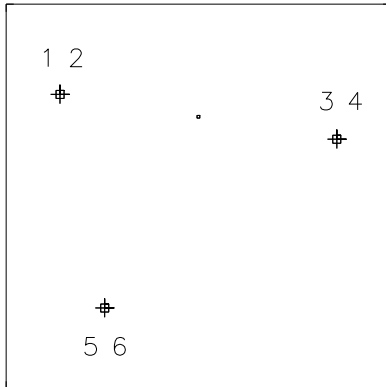

fractal *Sierpinski*

Cambiando las reglas

(Barnsley, 1988)

$$w_1(x, y) = \left(\frac{x}{2}, x + d_1 \cdot y \right), w_2(x, y) = \left(\frac{x}{2} + \frac{1}{2}, 1 - x + d_2 \cdot y \right)$$

Cambiando las reglas

$$w_1(x, y) = \left(\frac{x}{2}, x + d_1 \cdot y \right), w_2(x, y) = \left(\frac{x}{2} + \frac{1}{2}, 1 - x + d_2 \cdot y \right)$$

reglas sencillas del *plano* al *plano*

Cambiando las reglas

$$w_1(x, y) = \left(\frac{x}{2}, x + d_1 \cdot y \right), w_2(x, y) = \left(\frac{x}{2} + \frac{1}{2}, 1 - x + d_2 \cdot y \right)$$

reglas sencillas del *plano* al *plano*

la componente x está desacoplada de y

la componente y es una combinación *lineal* de x y y

Cambiando las reglas

$$w_1(x, y) = \left(\frac{x}{2}, x + d_1 \cdot y \right), w_2(x, y) = \left(\frac{x}{2} + \frac{1}{2}, 1 - x + d_2 \cdot y \right)$$

reglas sencillas del *plano* al *plano*

la componente x está desacoplada de y

la componente y es una combinación *lineal* de x y y

d_1 y d_2 son **parámetros** con **magnitudes** menores que **1**

Cambiando las reglas

$$\underbrace{w_1(x, y)}_{\leftarrow} = \left(\frac{x}{2}, x + d_1 \cdot y \right), \quad \underbrace{w_2(x, y)}_{\rightarrow} = \left(\frac{x}{2} + \frac{1}{2}, 1 - x + d_2 \cdot y \right)$$

reglas sencillas del *plano* al *plano*

la componente x está desacoplada de y

la componente y es una combinación *lineal* de x y y

d_1 y d_2 son **parámetros** con **magnitudes** menores que **1**

$$x \in [0, 1]$$

w_1 opera a la **izquierda** y w_2 a la **derecha**

Lanzando una moneda...

$\{(0,0), (0.5,1), (1,0)\}$

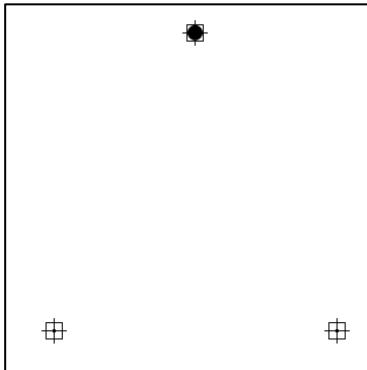

Lanzando una moneda...

$$d_1 = -d_2 = z = 0.5$$

← w_1 w_2 →

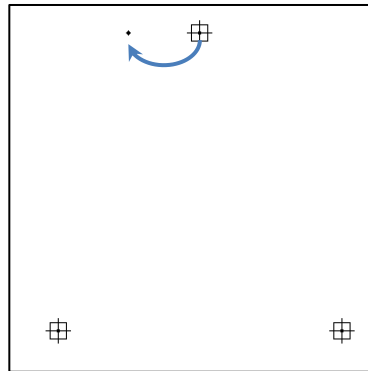
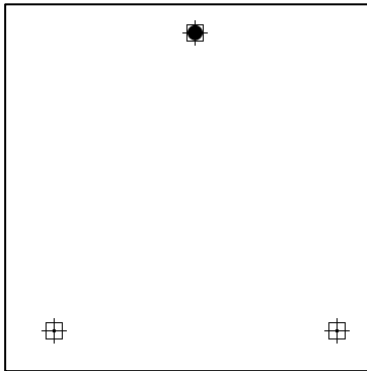

Lanzando una moneda...

$$d_1 = -d_2 = z = 0.5$$

← w_1 w_2 →

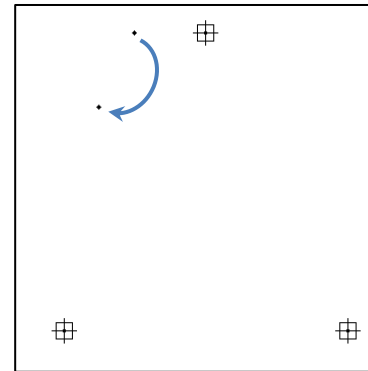
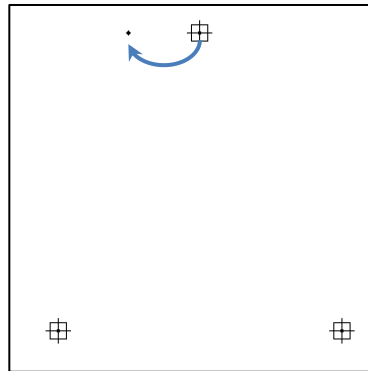
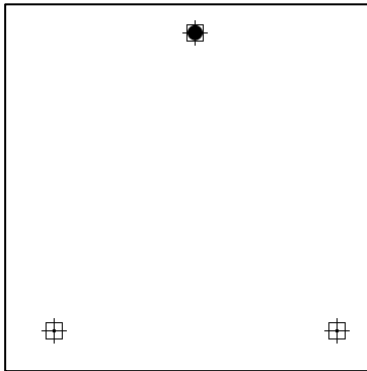

Lanzando una moneda...

$$d_1 = -d_2 = z = 0.5$$

 w_1 w_2 

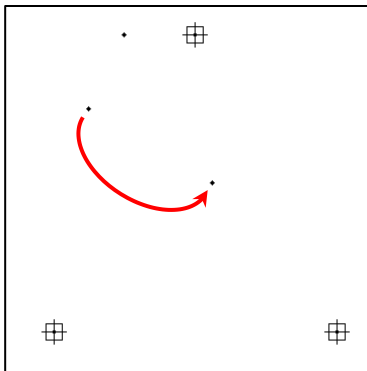
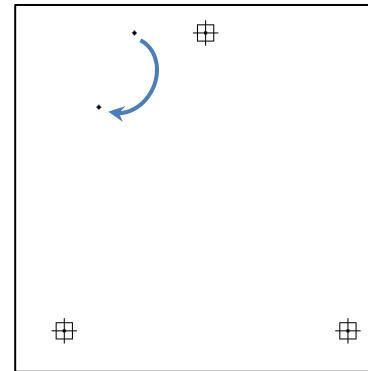
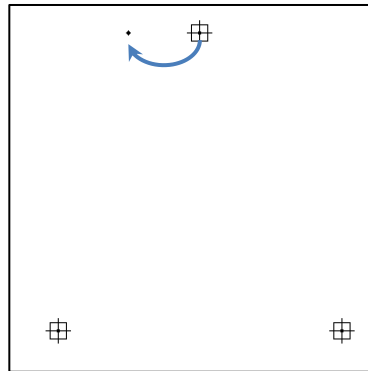
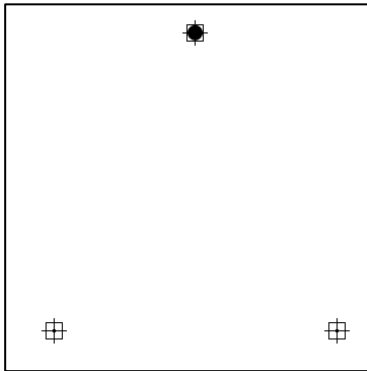

Lanzando una moneda...

$$d_1 = -d_2 = z = 0.5$$

 w_1 w_2 

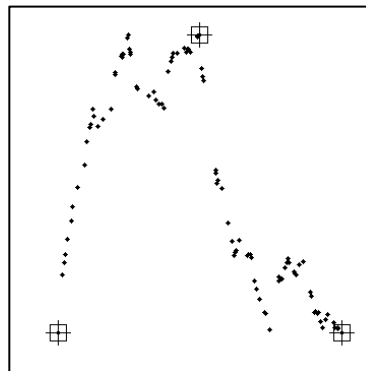
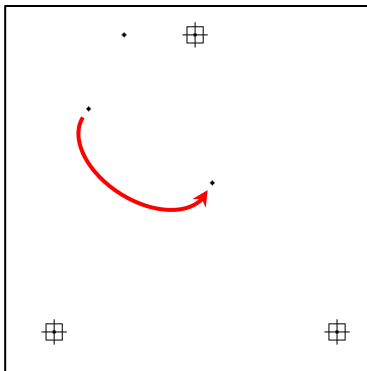
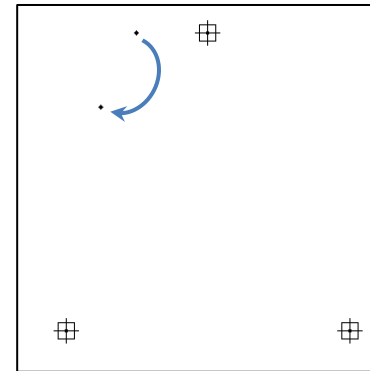
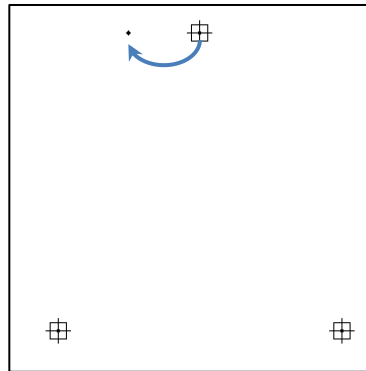
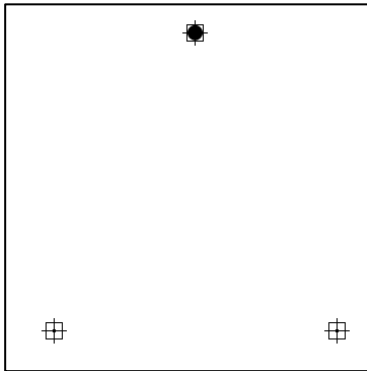

Lanzando una moneda...

$$d_1 = -d_2 = z = 0.5$$

← w_1 w_2 →

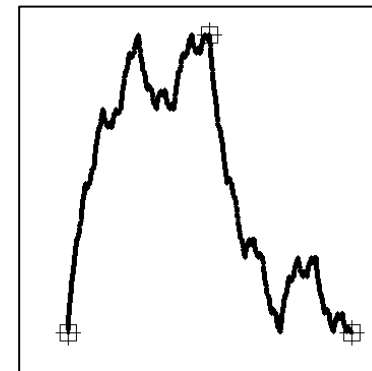
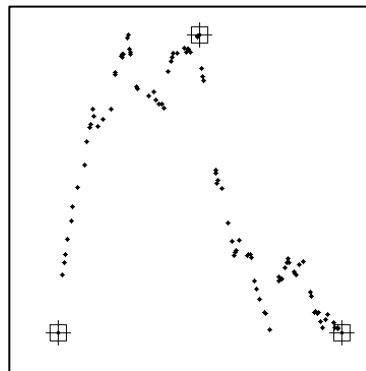
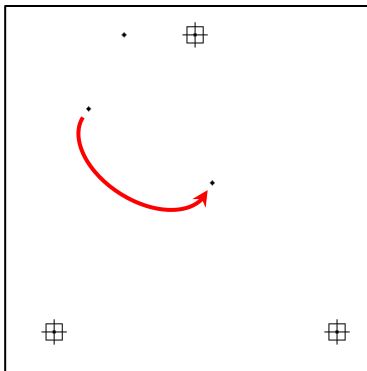
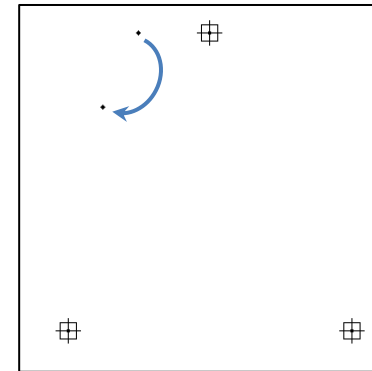
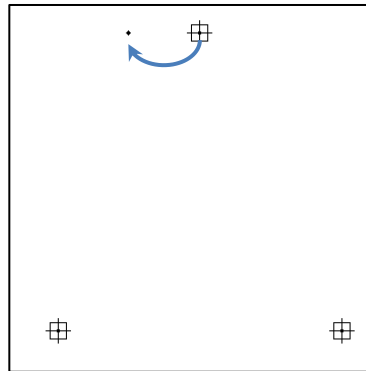
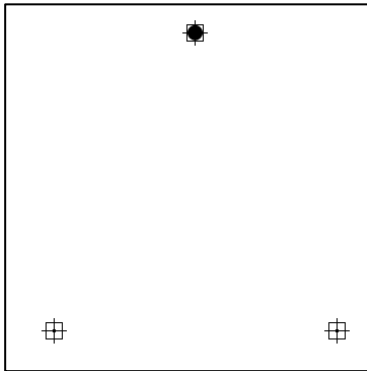

montaña
fractal

Una cuestión de signos

(Barnsley, 1988)

$$w_1(x, y) = \left(\frac{x}{2}, x + d_1 \cdot y \right), w_2(x, y) = \left(\frac{x}{2} + \frac{1}{2}, 1 - x + d_2 \cdot y \right)$$

$$|d_1| = |d_2| = z$$

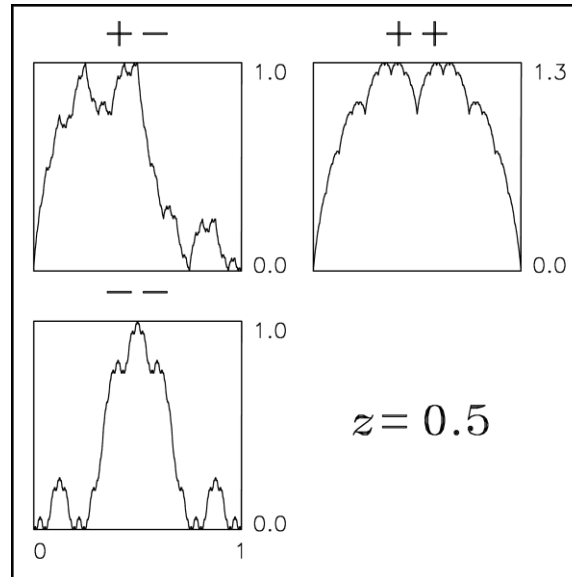

Una cuestión de signos

$$w_1(x, y) = \left(\frac{x}{2}, x + d_1 \cdot y \right), w_2(x, y) = \left(\frac{x}{2} + \frac{1}{2}, 1 - x + d_2 \cdot y \right)$$

$$|d_1| = |d_2| = z$$

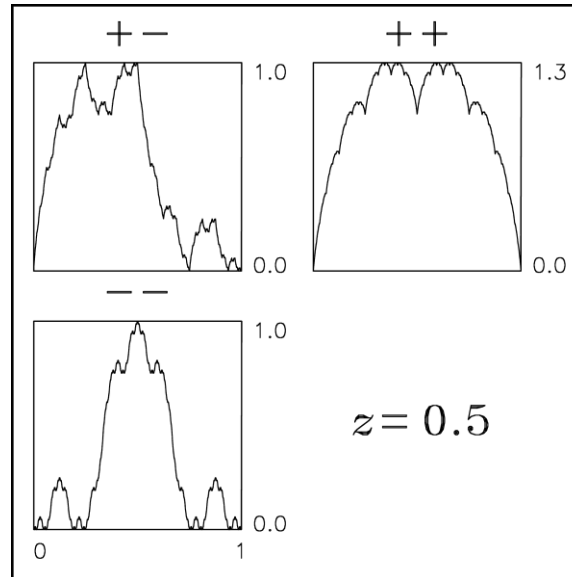

caso + - es la *montaña*

caso - - alterna arriba y abajo

caso + + siempre va arriba y da una *nube*

Una cuestión de dimensión

$$w_1(x, y) = \left(\frac{x}{2}, x + d_1 \cdot y \right), w_2(x, y) = \left(\frac{x}{2} + \frac{1}{2}, 1 - x + d_2 \cdot y \right)$$

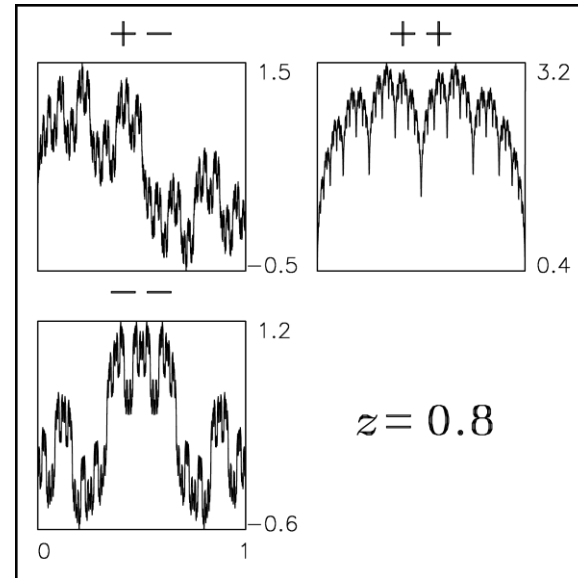
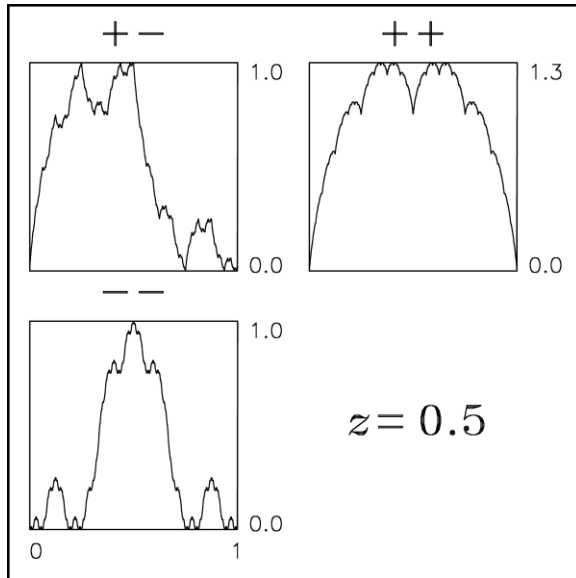

al crecer z , los “**alambres**” se tornan infinitos y llenan más espacio

Una cuestión de dimensión

$$w_1(x, y) = \left(\frac{x}{2}, x + d_1 \cdot y \right), w_2(x, y) = \left(\frac{x}{2} + \frac{1}{2}, 1 - x + d_2 \cdot y \right)$$

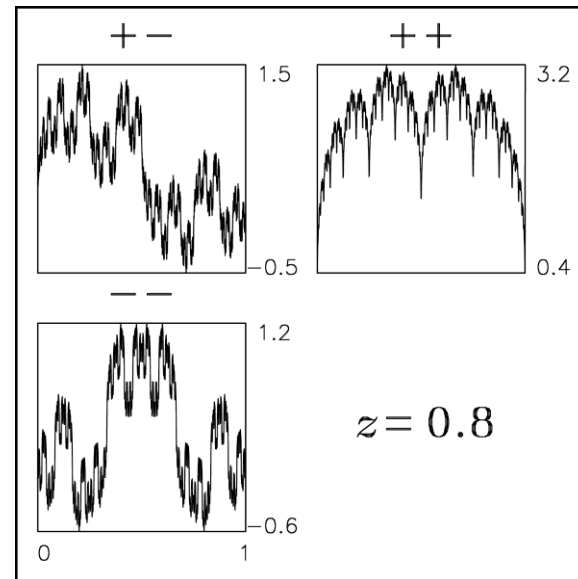
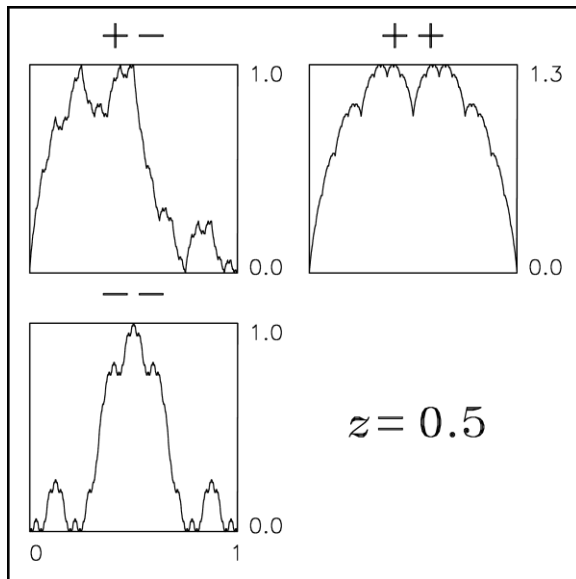

al crecer z , los “alambres” se tornan infinitos y llenan más espacio
cuando z tiende a 1, sus dimensiones **fractales** tienden a 2

Una cuestión de monedas

50-50

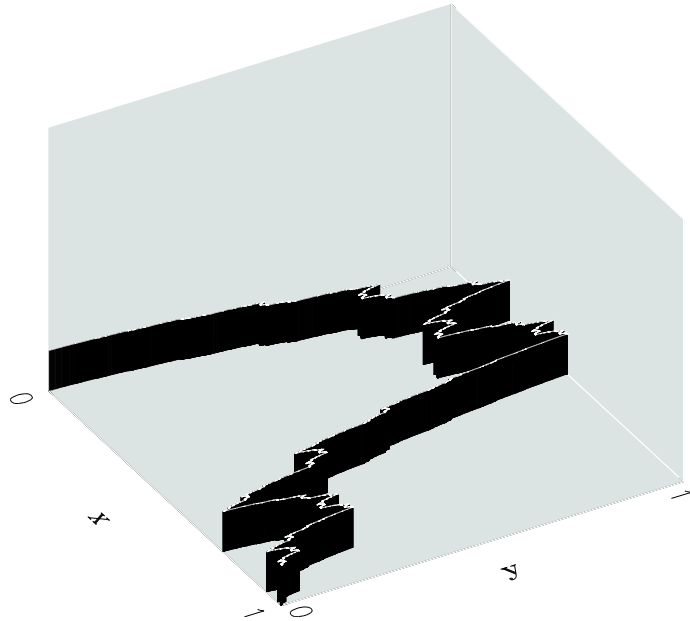

70-30

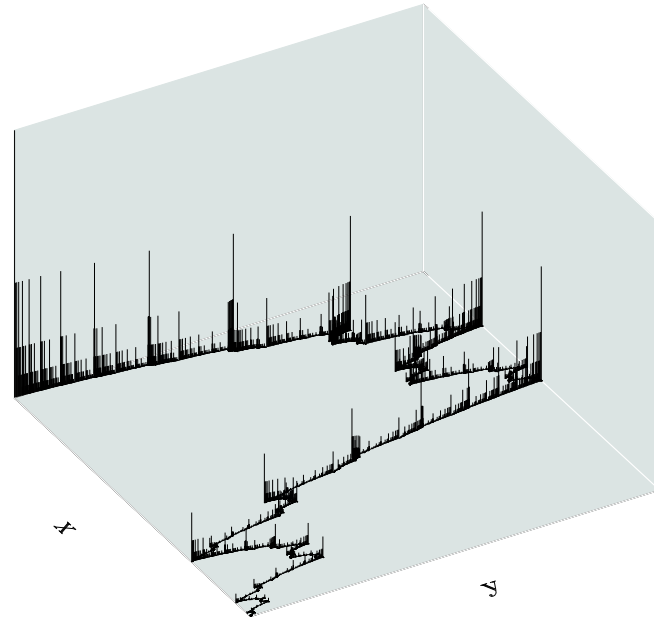

diferentes **texturas** sobre el mismo *alambre* (*Teorema de Elton*)

Una cuestión de monedas

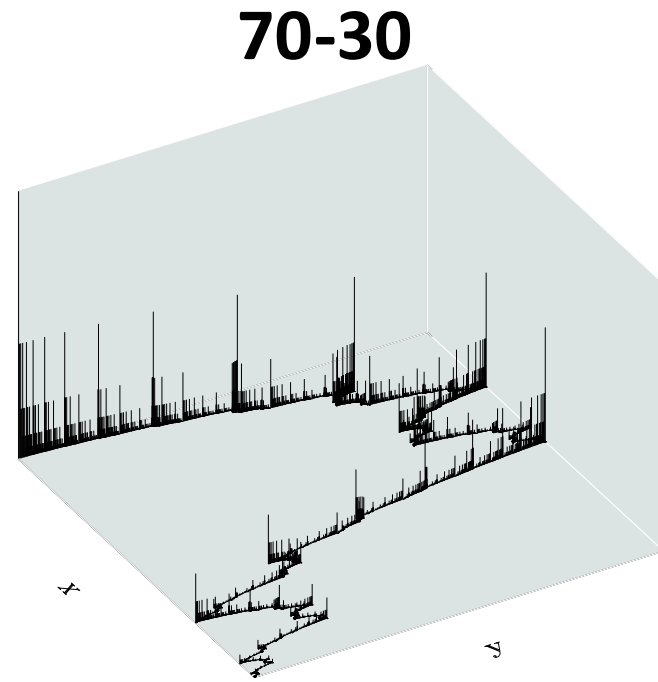
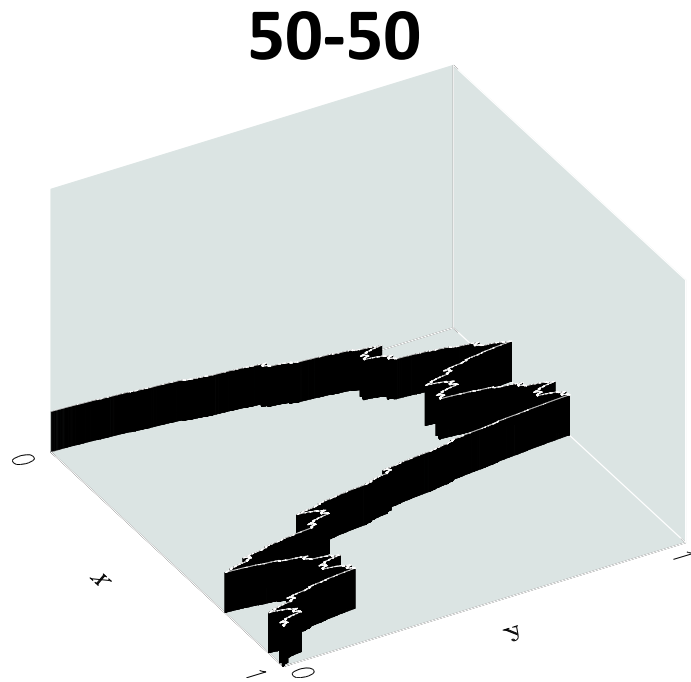

diferentes **texturas** sobre el mismo *alambre* (*Teorema de Elton*)

una **idea** relevante: ¿qué se ve desde los dos ejes?

sabía que salía desde x, pero ¿acaso la **Hidrología** desde y?

Primero la proyección sobre x

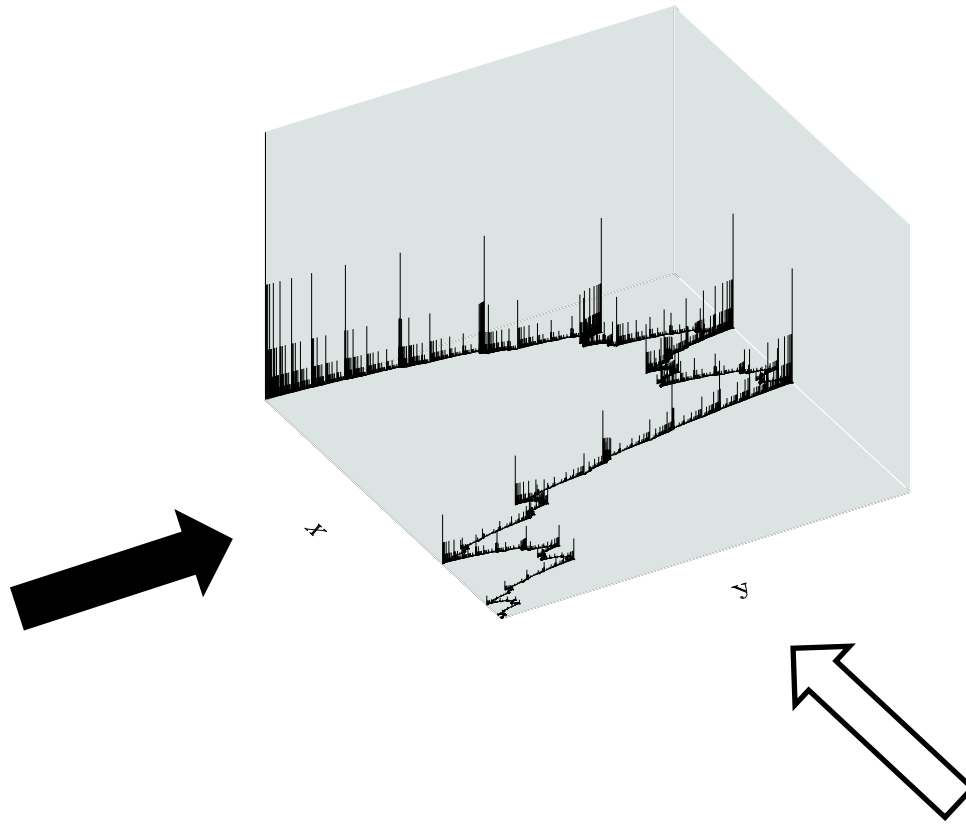

Desde x: turbulencia y multifractales

(Meneveau & Sreenivasan, 1987)

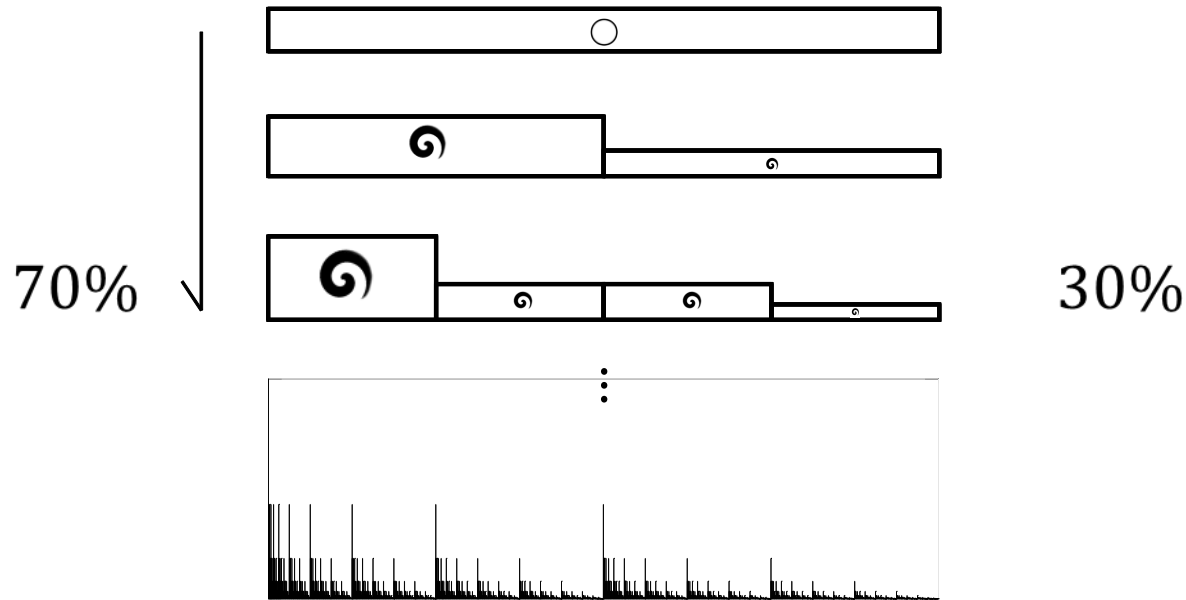

una cascada de **remolinos** que genera **violencia** intermitente

Desde x: turbulencia y multifractales

(Meneveau & Sreenivasan, 1987)

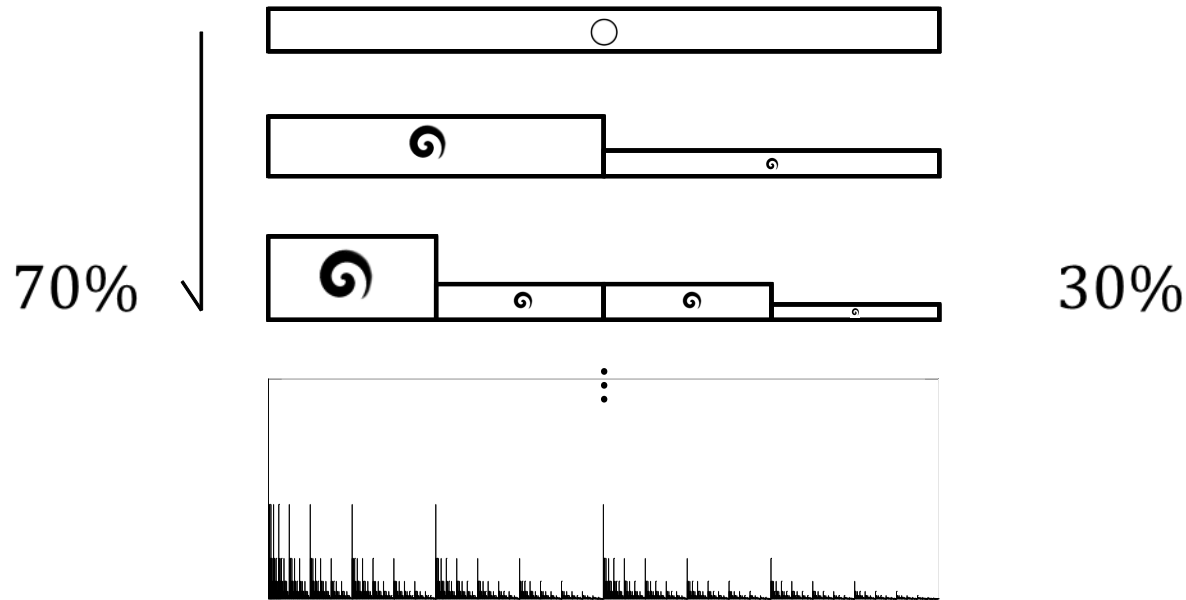

una cascada de **remolinos** que genera **violencia** intermitente
fragmentación múltiple dando lugar a **espinas** y **polvo**

Desde x: turbulencia y multifractales

(Pueente, 2006)

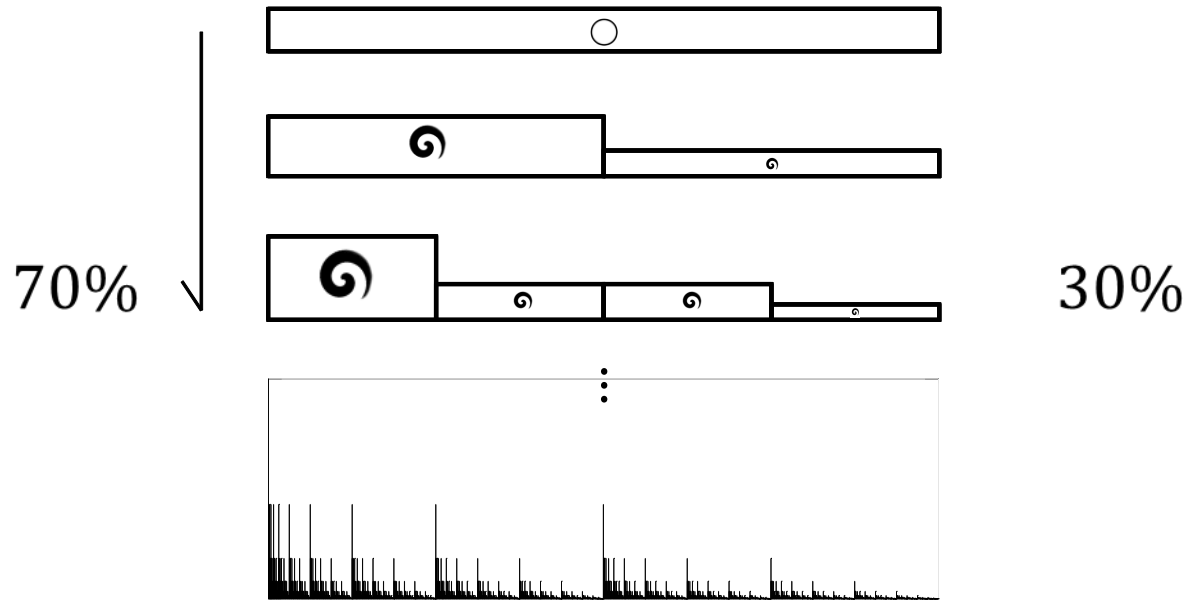

una cascada de **remolinos** que genera **violencia** intermitente

fragmentación múltiple dando lugar a **espinas** y **polvo**

un proceso que **disipa**, también en **desigualdades** económicas...

Ahora la proyección sobre y

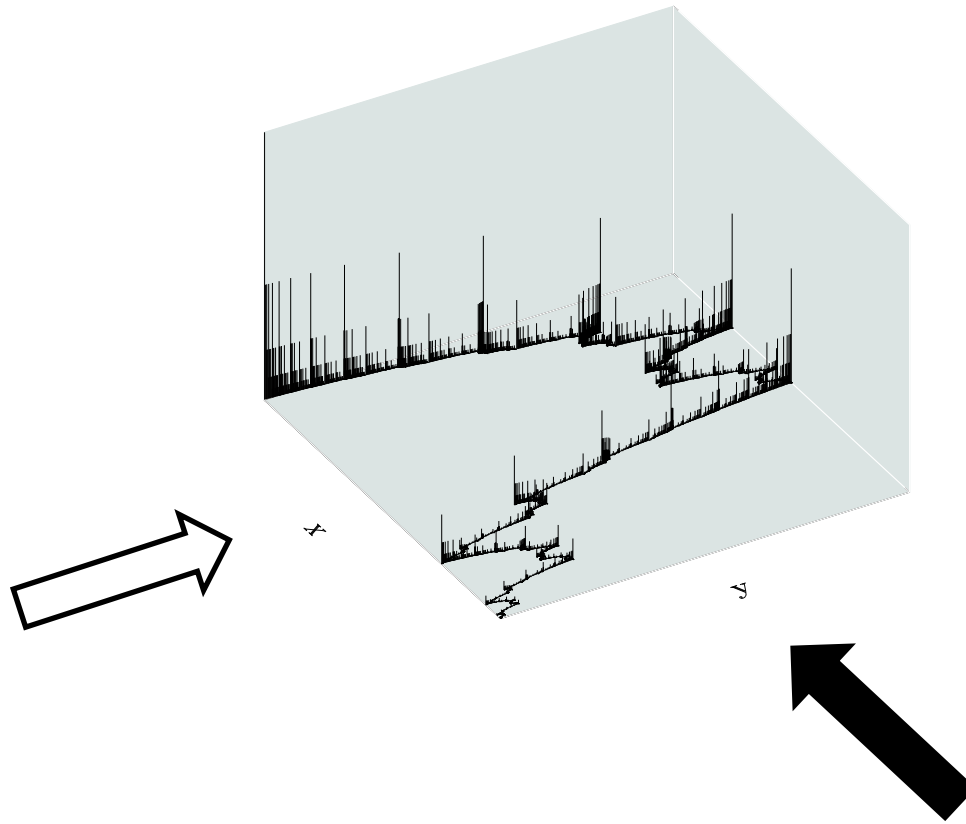

Desde y: ¡Platón tenía razón!

(Puente, 1992, 1994)

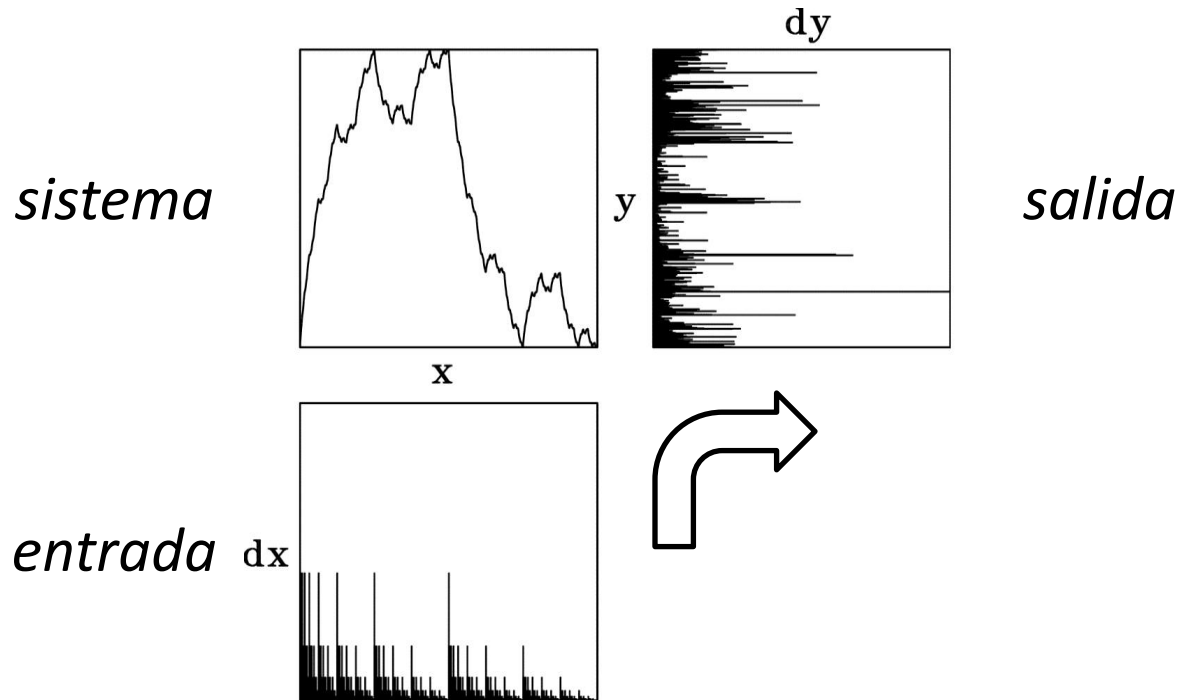

Desde y : ¡Platón tenía razón!

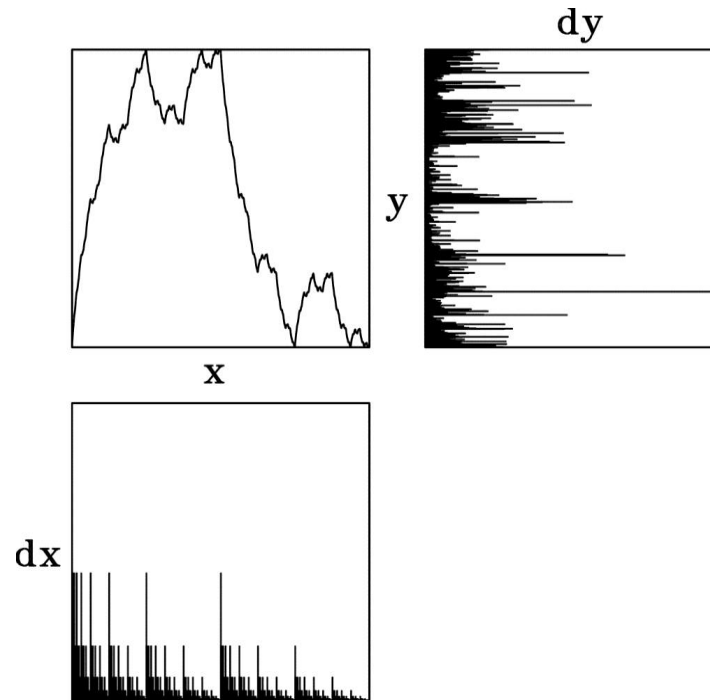

dx “*ilumina*” el alambre y dy es su “*sombra*”

Desde y: ¡Platón tenía razón!

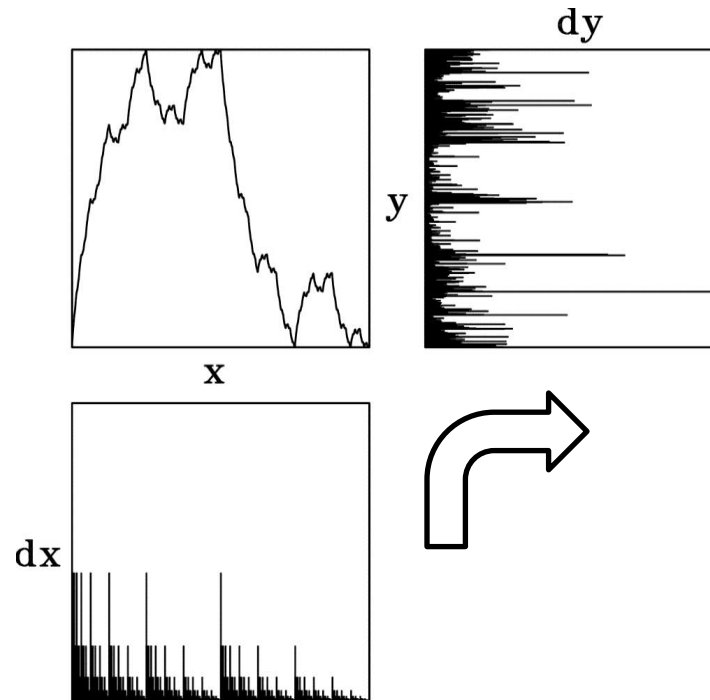

dx “*ilumina*” el alambre y dy es su “*sombra*”

dy es una **transformación** de la **turbulencia**

Desde y : ¡Platón tenía razón!

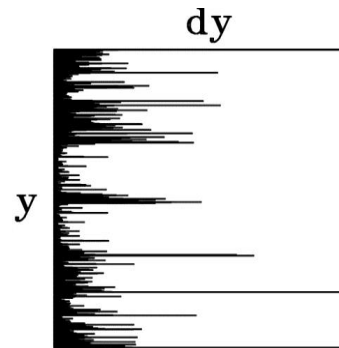

dx “*ilumina*” el alambre y dy es su “*sombra*”

dy es una **transformación** de la **turbulencia**

la proyección dy parece **aleatoria**, pero no lo es

¡Sombras nada más!

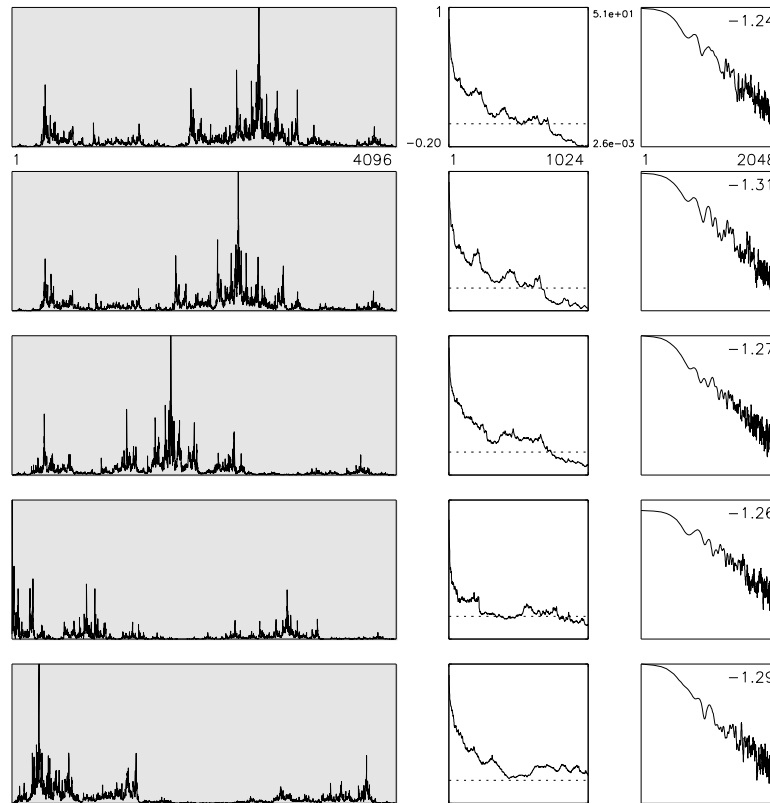

variando los parámetros de la construcción (y generalizaciones)
producen formas y estadísticas similares a datos **naturales**

Una idea útil en Hidrología

(Puentes & Obregón, 1996)

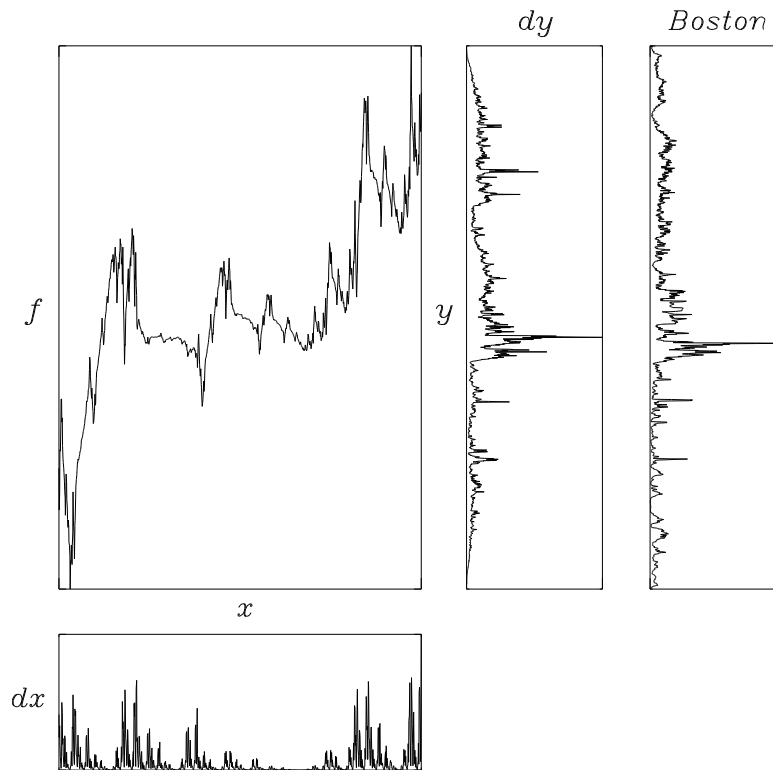

un modelo (izquierda) de datos de **lluvia** en Boston (derecha)

Una idea útil en Hidrología

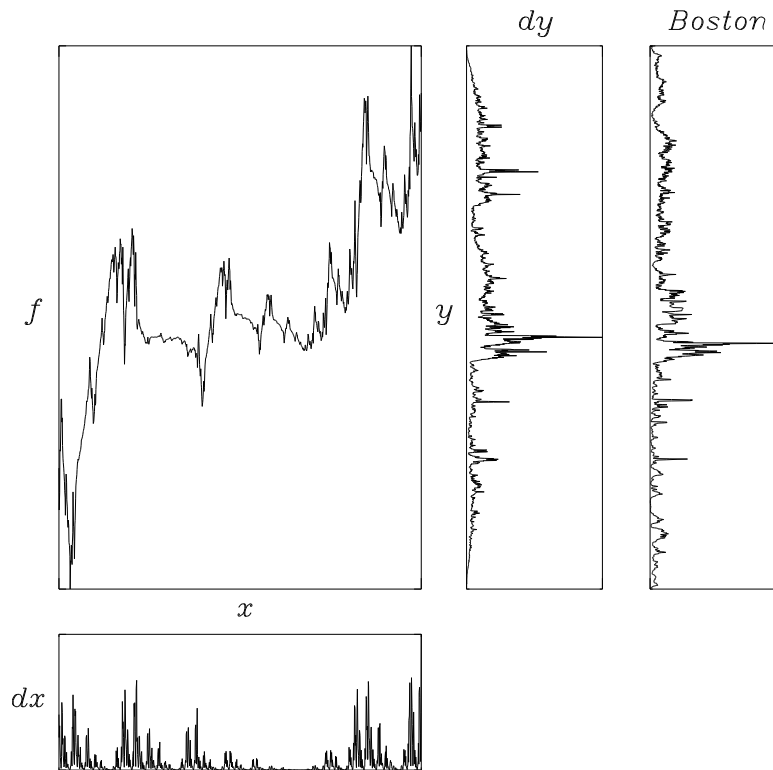

un modelo (izquierda) de datos de **lluvia** en Boston (derecha)
útil para **caudales** y datos **económicos**, pero el **límite** es mejor...

El caso + – cuando $z \rightarrow 1$

(Puente et al., 1996)

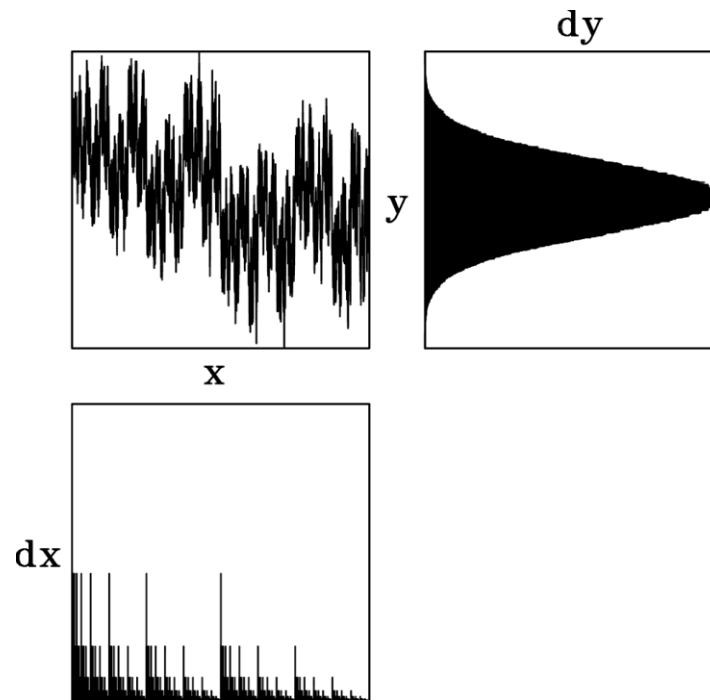

El caso + – cuando $z \rightarrow 1$

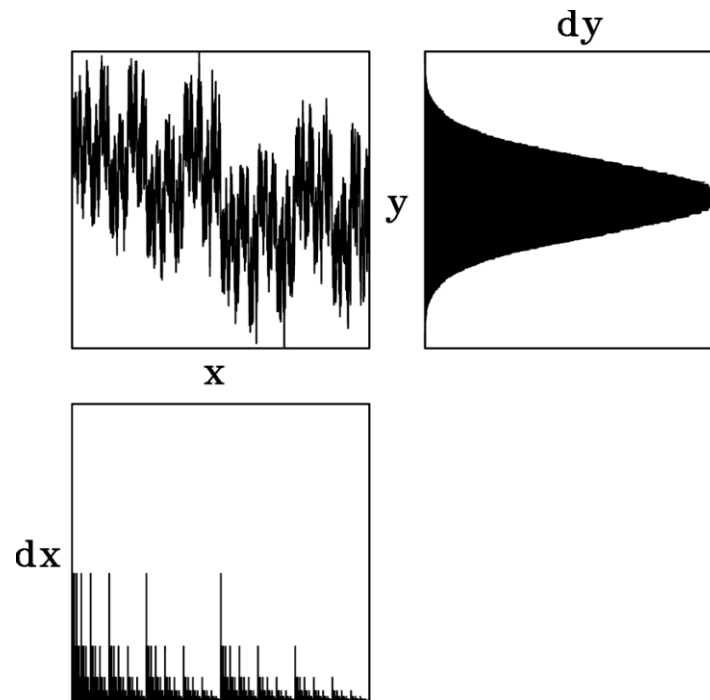

dy es una ***campana de Gauss*** para cualquier dx no-discreto

El caso + – cuando $z \rightarrow 1$

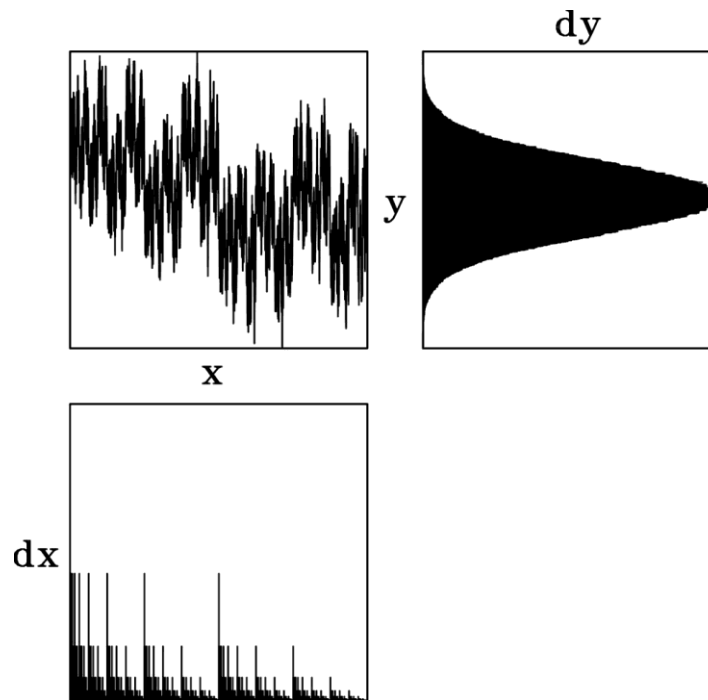

dy es una *campana de Gauss* para cualquier dx no-discreto
un *PUENTE* sorprendente de la **disipación** a la **conducción**

El caso + - cuando $z \rightarrow 1$

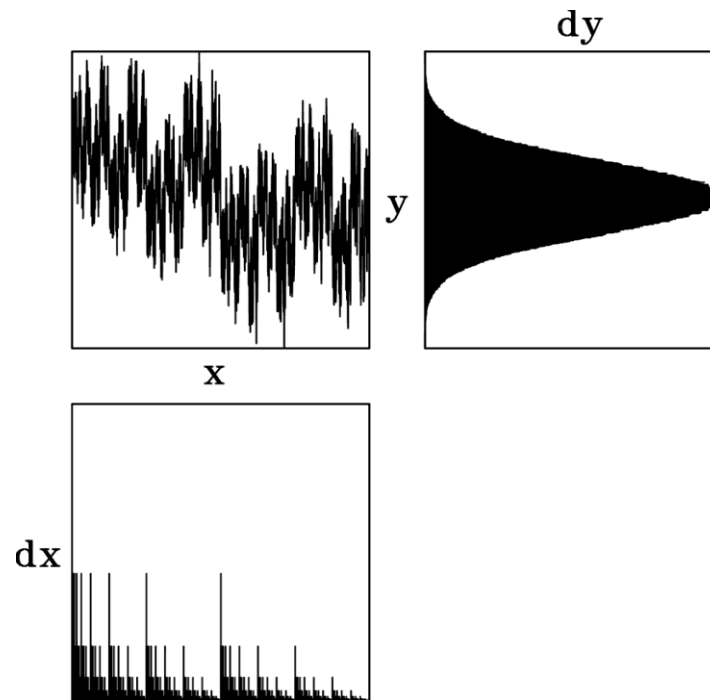

dy es una *campana de Gauss* para cualquier dx no-discreto
un *PUENTE* sorprendente de la **disipación** a la **conducción**
el **caso - -** produce **oscilaciones** entre dos campanas

El caso + + cuando $z \rightarrow 1$

(Puentes, 2011)

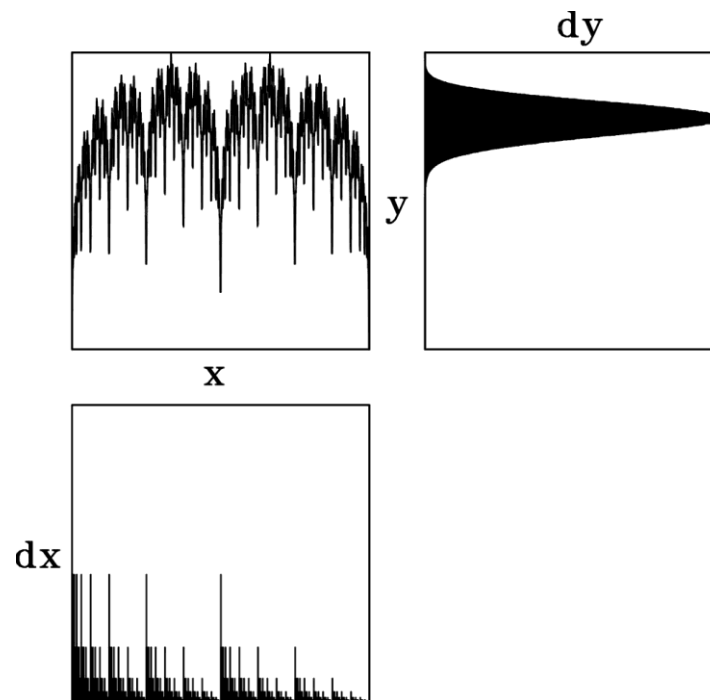

El caso + + cuando $z \rightarrow 1$

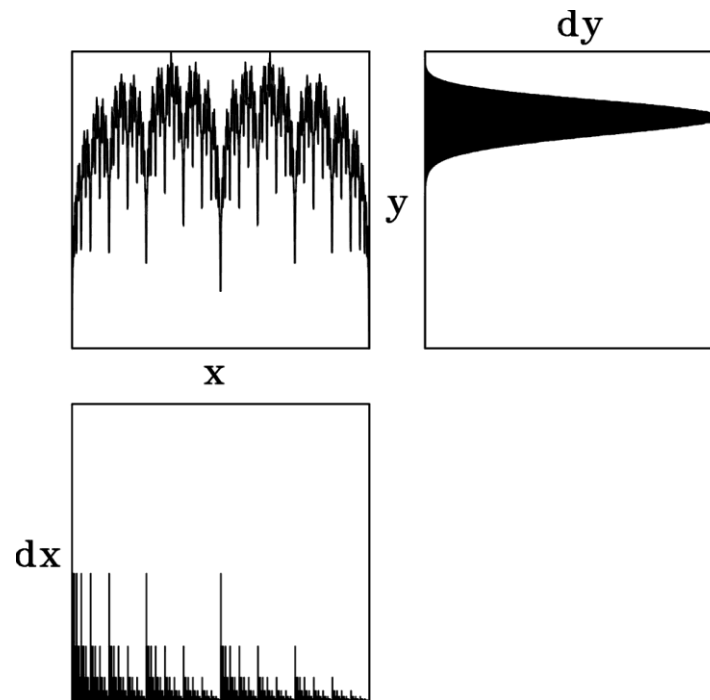

¡una luminosa y singular campana concentrada en el **infinito!**

El caso + + cuando $z \rightarrow 1$

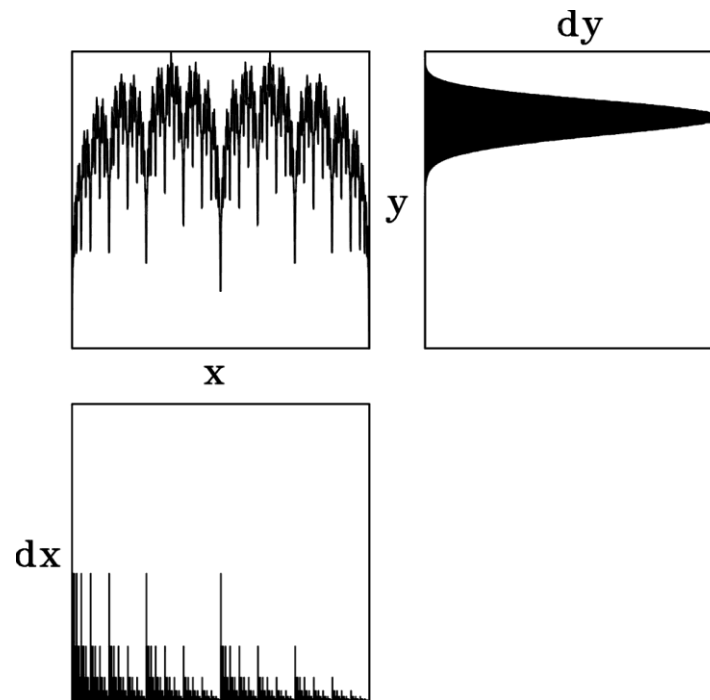

¡una luminosa y singular campana concentrada en el **infinito!**
el alambre **más positivo** filtra casi todo desorden

El caso + + cuando $z \rightarrow 1$

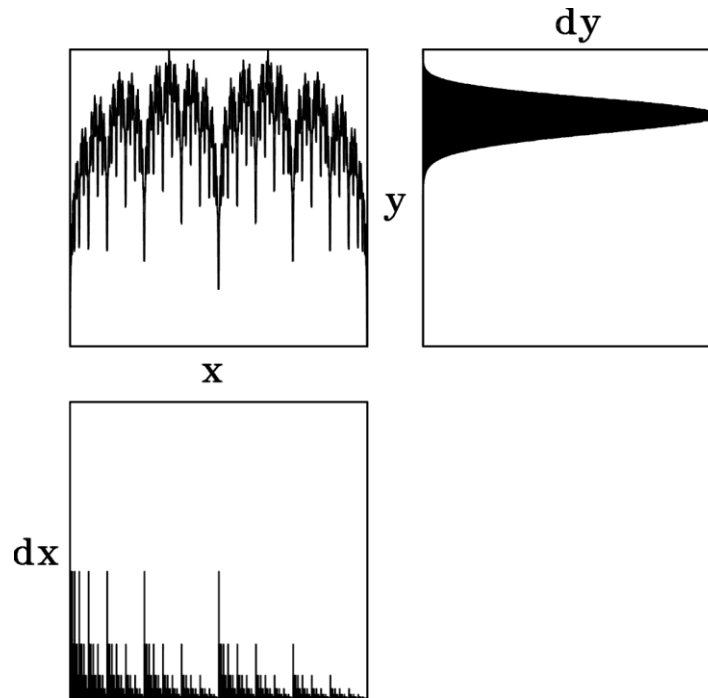

¡una luminosa y singular campana concentrada en el **infinito!**

el alambre **más positivo** filtra casi todo desorden

¿Qué es la transformación? ¿El AMOR? Compartí con amigos...

Verdadera sabiduría por MIT



Álvaro & Elizabeth, mis padrinos espirituales, con David

Verdadera sabiduría por MIT

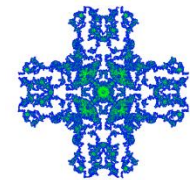

Álvaro & Elizabeth, mis padrinos espirituales, con David todo apunta a Dios, ¿has tenido una experiencia con ÉL? es **clave** para entrar al *Reino de Dios, Juan 3*

Intentando el algoritmo a mis 32



mi mamá había muerto trágicamente cuando yo tenía 20 años

Intentando el algoritmo a mis 32



mi mamá había muerto trágicamente cuando yo tenía 20 años
mi corazón estaba cargado de dolor y no tenía “nada que perder”

Intentando el algoritmo a mis 32



mi mamá había muerto trágicamente cuando yo tenía 20 años
mi corazón estaba cargado de dolor y no tenía “nada que perder”
perdonando y pidiendo perdón tuve una experiencia **mística**

Intentando el algoritmo a mis 32



mi mamá había muerto trágicamente cuando yo tenía 20 años
mi corazón estaba cargado de dolor y no tenía “nada que perder”
perdonando y pidiendo perdón tuve una experiencia **mística**
el diagrama + + se tornó personal: **¡nací de nuevo!**

Intentando el algoritmo a mis 32

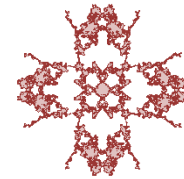

mi mamá había muerto trágicamente cuando yo tenía 20 años
mi corazón estaba cargado de dolor y no tenía “nada que perder”

perdonando y pidiendo perdón tuve una experiencia **mística**

el diagrama + + se tornó personal: ¡nací de nuevo!

¡qué acontecimiento tan maravilloso! ¿lo fue?

Un poco más de sufrimiento...

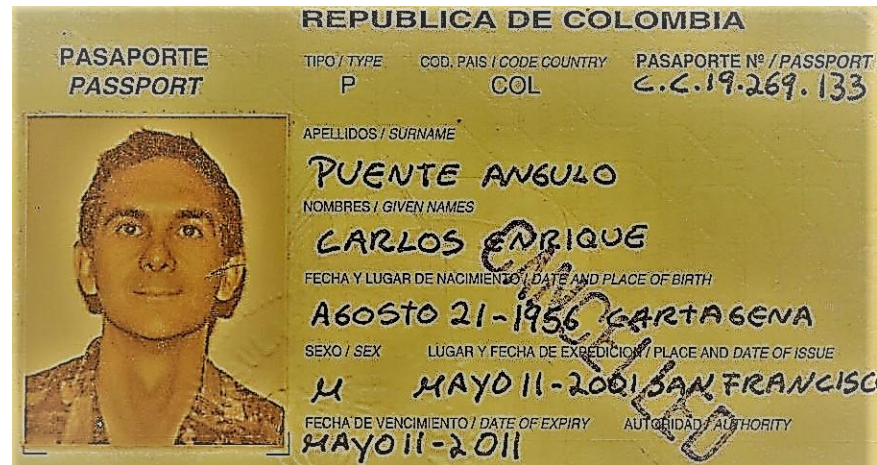

no podía dormir y terminé en un hospital por un mes

Un poco más de sufrimiento...

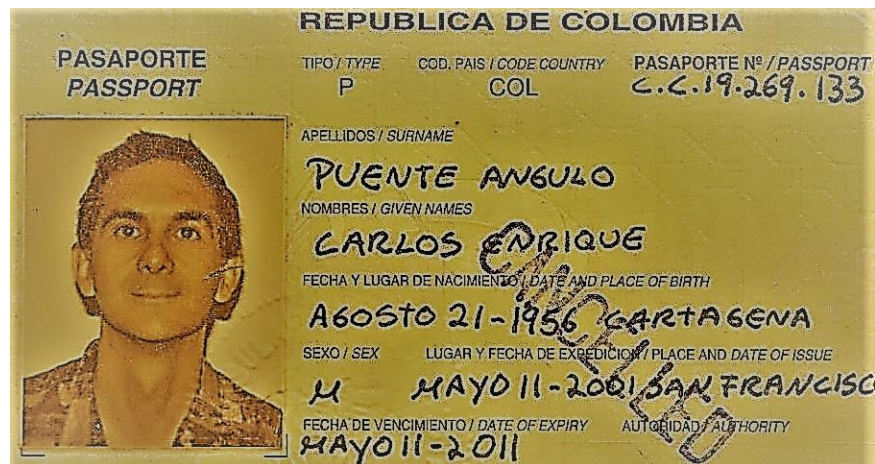

no podía dormir y terminé en un hospital por un mes después de 8 años, mi esposa se fue y todo acabó en anulación

Un poco más de sufrimiento...

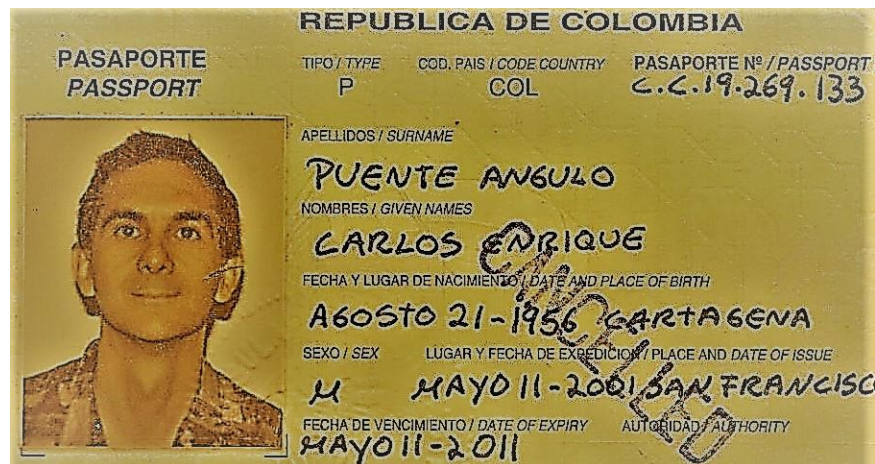

no podía dormir y terminé en un hospital por un mes después de 8 años, mi esposa se fue y todo acabó en anulación se me concedió un permiso de ausencia y fui a Colombia

Un poco más de sufrimiento...

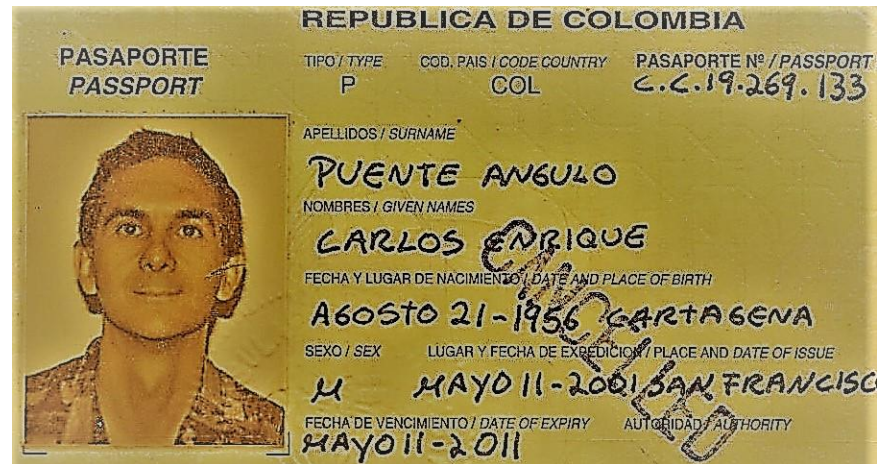

no podía dormir y terminé en un hospital por un mes después de 8 años, mi esposa se fue y todo acabó en anulación se me concedió un permiso de ausencia y fui a Colombia allí conocí a mi “segunda” esposa y repitió la anulación

Un poco más de sufrimiento...

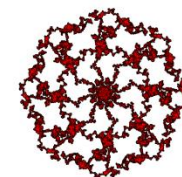
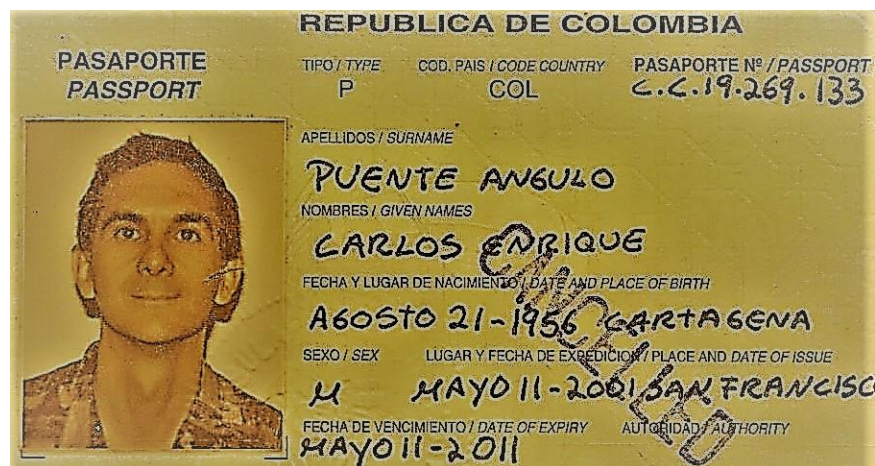

no podía dormir y terminé en un hospital por un mes después de 8 años, mi esposa se fue y todo acabó en anulación se me concedió un permiso de ausencia y fui a Colombia allí conocí a mi “segunda” esposa y repitió la anulación ...pero leía la **Biblia** consciente que Dios estaba presente

¿Qué hacer? ...más dimensiones

más variables, x desacoplado:

$$w_n \begin{pmatrix} x \\ y \\ z \end{pmatrix} = \begin{pmatrix} a_n & 0 & 0 \\ c_n & d_n & h_n \\ k_n & l_n & m_n \end{pmatrix} \cdot \begin{pmatrix} x \\ y \\ z \end{pmatrix} + \begin{pmatrix} e_n \\ f_n \\ g_n \end{pmatrix}$$

¿Qué hacer? ...más dimensiones

más variables, x desacoplado:

$$w_n \begin{pmatrix} x \\ y \\ z \end{pmatrix} = \begin{pmatrix} a_n & 0 & 0 \\ c_n & d_n & h_n \\ k_n & l_n & m_n \end{pmatrix} \cdot \begin{pmatrix} x \\ y \\ z \end{pmatrix} + \begin{pmatrix} e_n \\ f_n \\ g_n \end{pmatrix}$$

coordenadas polares, parámetros **radiales** y **angulares**:

$$D_n = \begin{pmatrix} d_n & h_n \\ l_n & m_n \end{pmatrix} = \begin{pmatrix} r_n^{(1)} \cdot \cos\theta_n^{(1)} & -r_n^{(2)} \cdot \sin\theta_n^{(2)} \\ r_n^{(1)} \cdot \sin\theta_n^{(1)} & r_n^{(2)} \cdot \cos\theta_n^{(2)} \end{pmatrix}$$

¿Qué hacer? ...más dimensiones

más variables, x desacoplado:

$$w_n \begin{pmatrix} x \\ y \\ z \end{pmatrix} = \begin{pmatrix} a_n & 0 & 0 \\ c_n & d_n & h_n \\ k_n & l_n & m_n \end{pmatrix} \cdot \begin{pmatrix} x \\ y \\ z \end{pmatrix} + \begin{pmatrix} e_n \\ f_n \\ g_n \end{pmatrix}$$

coordenadas polares, parámetros **radiales** y **angulares**:

$$D_n = \begin{pmatrix} d_n & h_n \\ l_n & m_n \end{pmatrix} = \begin{pmatrix} r_n^{(1)} \cdot \cos\theta_n^{(1)} & -r_n^{(2)} \cdot \sin\theta_n^{(2)} \\ r_n^{(1)} \cdot \sin\theta_n^{(1)} & r_n^{(2)} \cdot \cos\theta_n^{(2)} \end{pmatrix}$$

...las iteraciones generan **alambres** de x a (y, z)

con **dimensiones** fractales entre 1 y 3

Más descubrimientos científicos

(Puente, 2004)

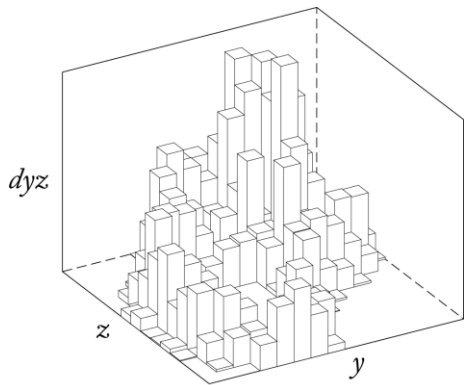
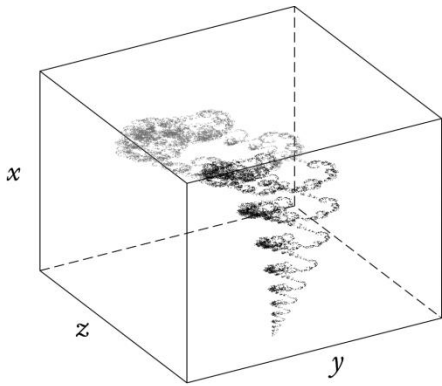

sombra sobre (y, z)

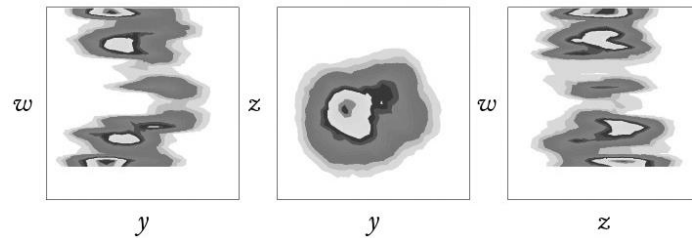
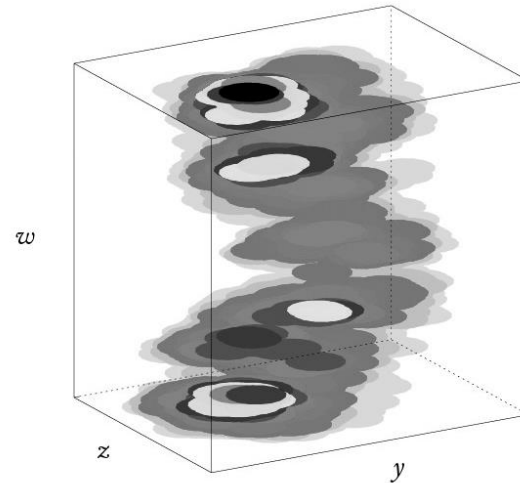

a partir de un alambre en 4D
polución, lluvia & más...

¡De nuevo campanas límite!

(Puente and Klebanoff, 1994)

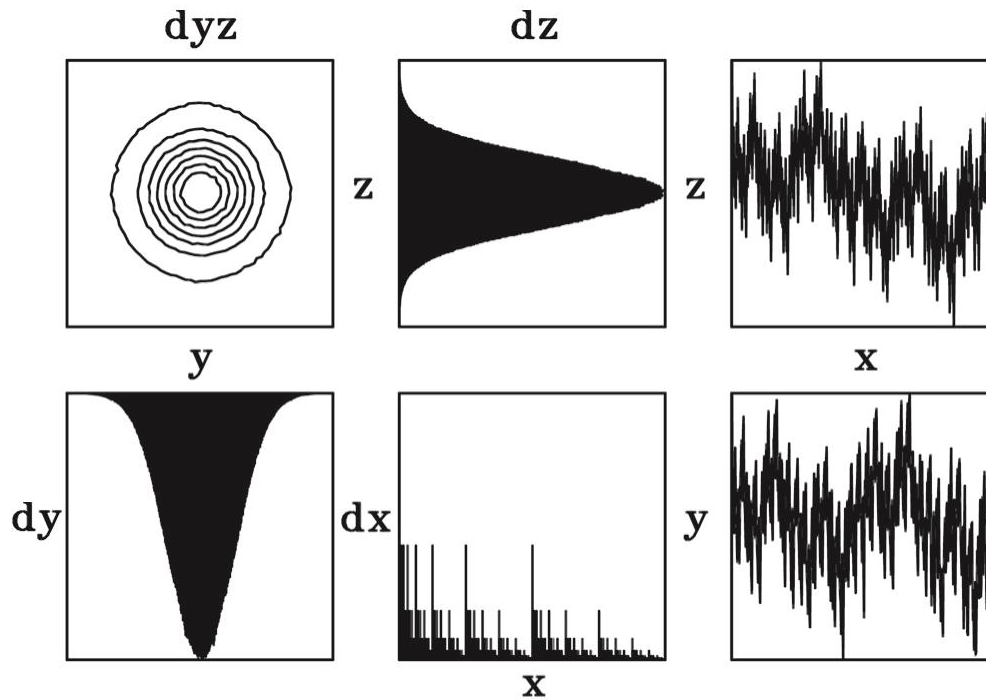

¡De nuevo campanas límite!

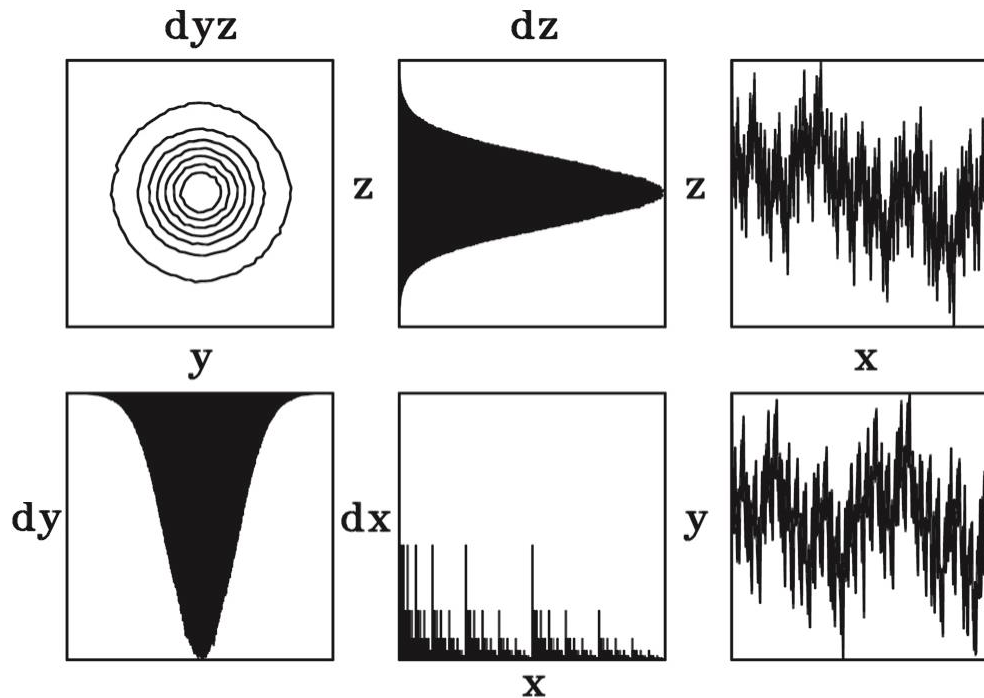

$|D_n| \rightarrow 1, D \rightarrow 3$, **circulares**, pero también **elípticas** y **oscilaciones**

¡De nuevo campanas límite!

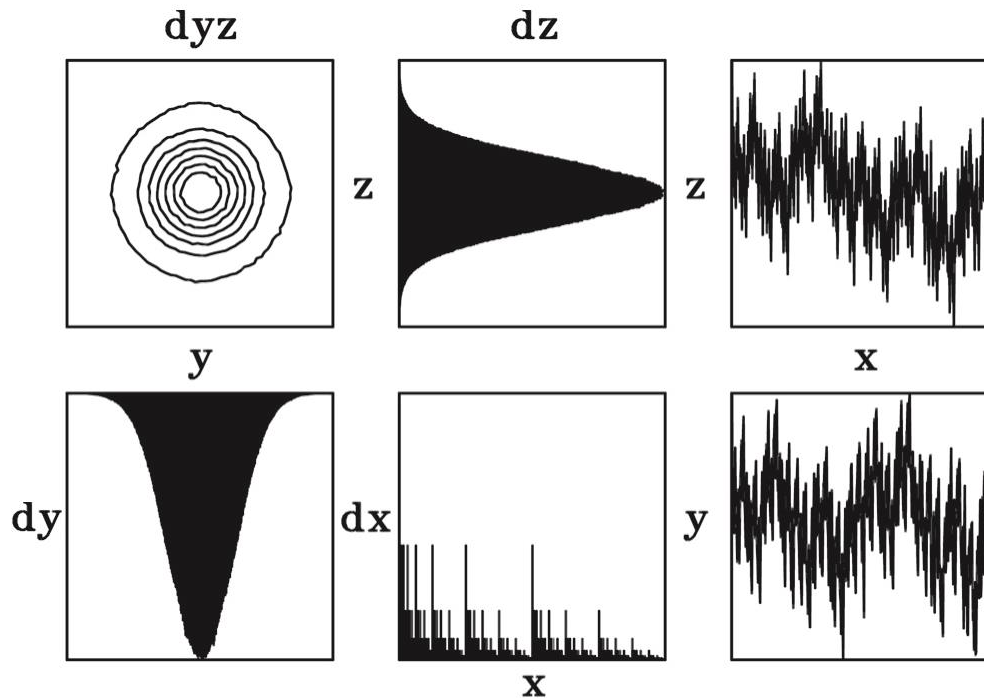

$|D_n| \rightarrow 1, D \rightarrow 3$, **circulares**, pero también **elípticas** y **oscilaciones**
porciones de alambres dan campanas, *ad infinitum*

¡De nuevo campanas límite!

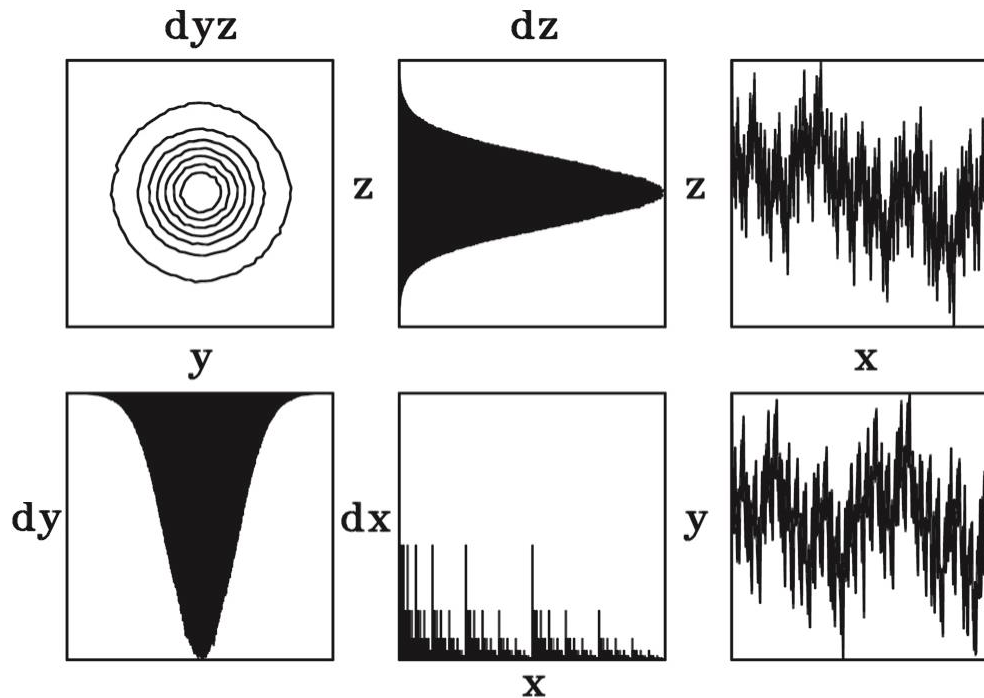

$|D_n| \rightarrow 1$, $D \rightarrow 3$, **circulares**, pero también **elípticas** y **oscilaciones**
porciones de alambres dan campanas, *ad infinitum*
la prueba del caso multidimensional no se conoce...

¡Sorpresas: patrones en la campana!

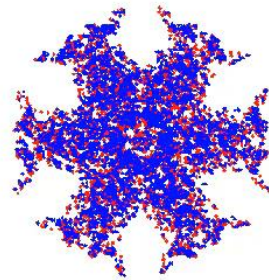

geometría: (0,0,0) (0.5,1,1) (1,0,0)

parámetros: radiales (+ - + +) 0.9999, angulares 60 60 60 60

cada 10.000 puntos hasta 1'200.000 bits de π

Los tesoros de la campana

(Puente, 2003)

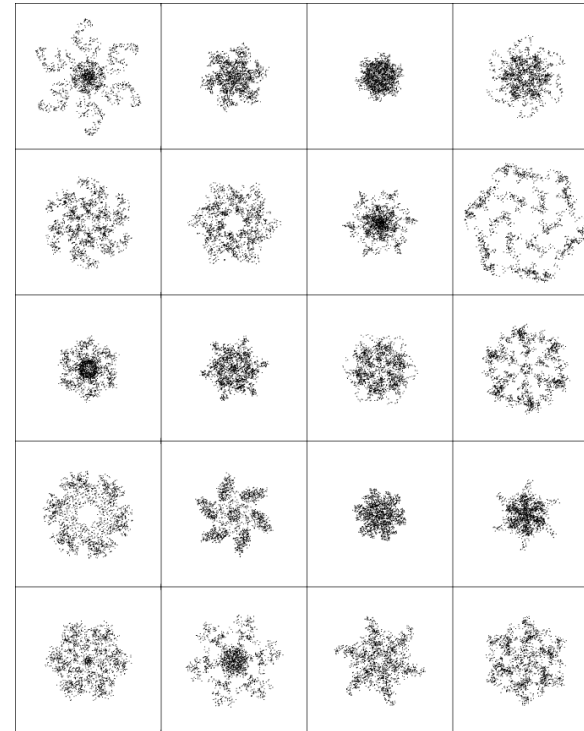
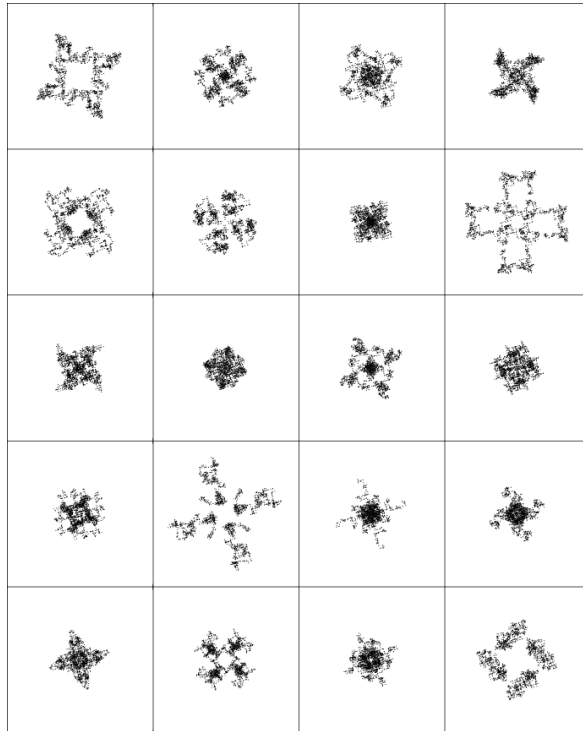

Los tesoros de la campana

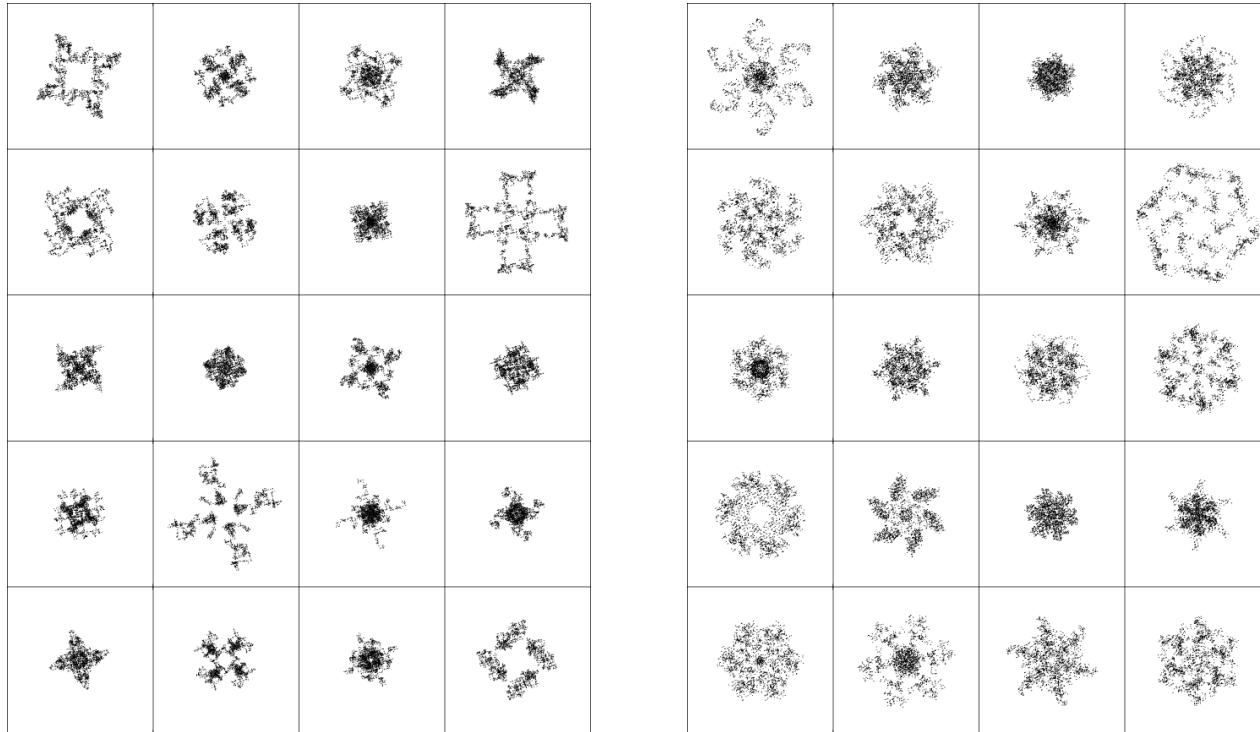

la superposición de rosetones produce **círculos perfectos**

Los tesoros de la campana

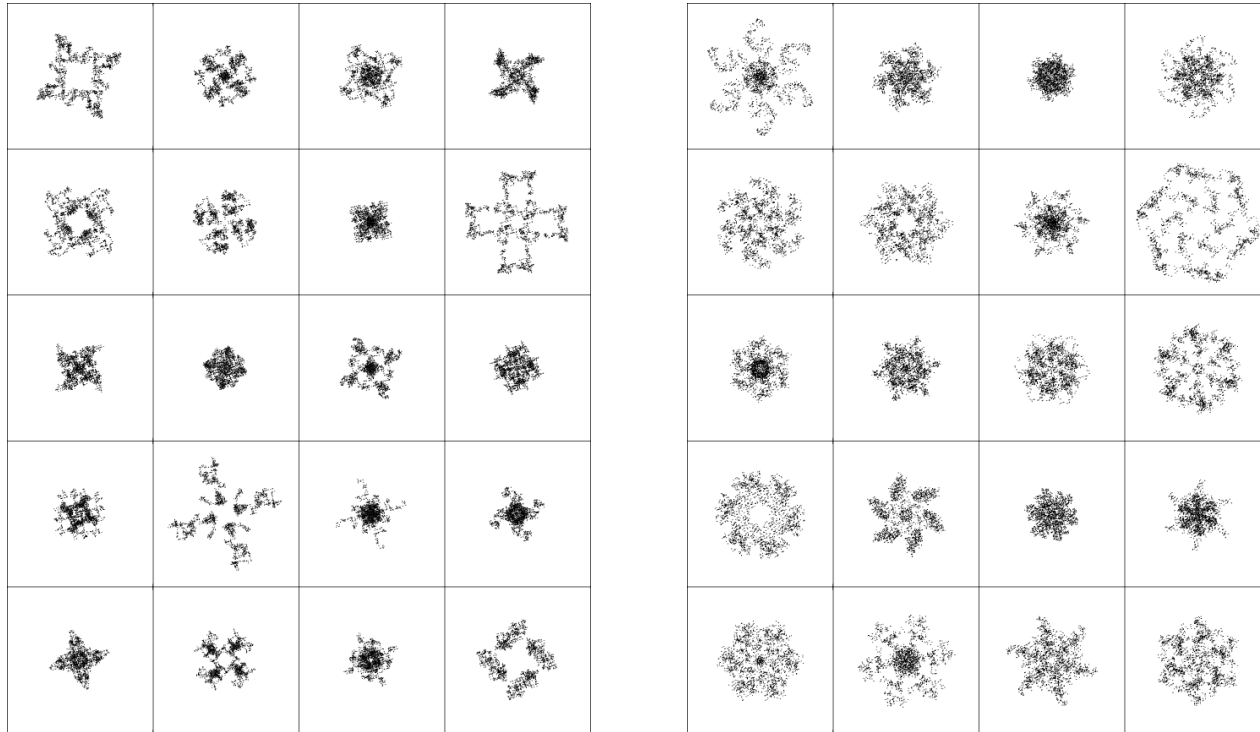

la superposición de rosetones produce **círculos perfectos**
sólo en el límite que **llena el espacio** hay **orden oculto** en el **azar**

Diseños en la campana

(Puente, 2004, 2011)

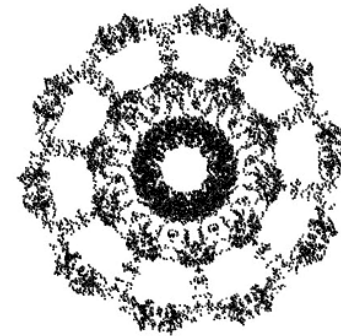
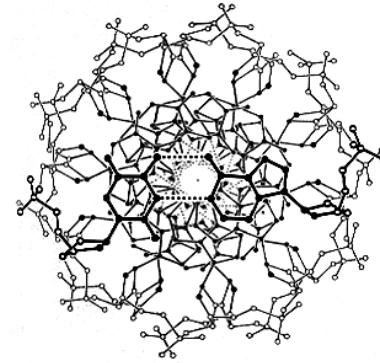
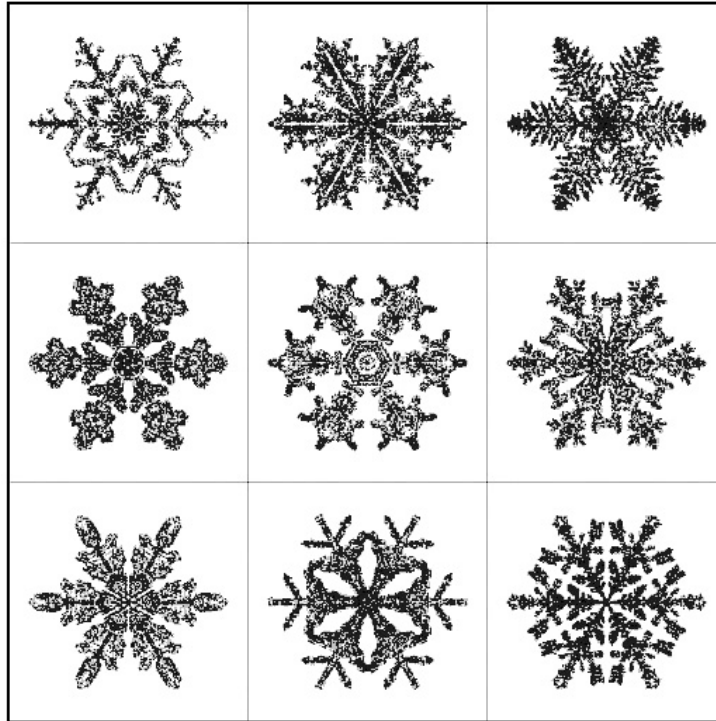

Diseños en la campana

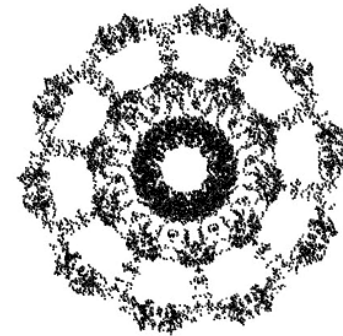
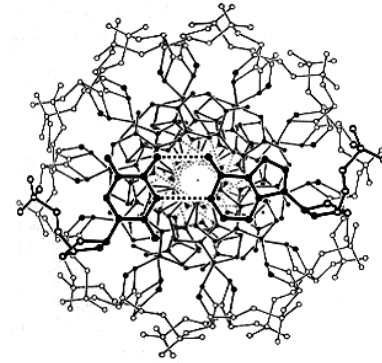
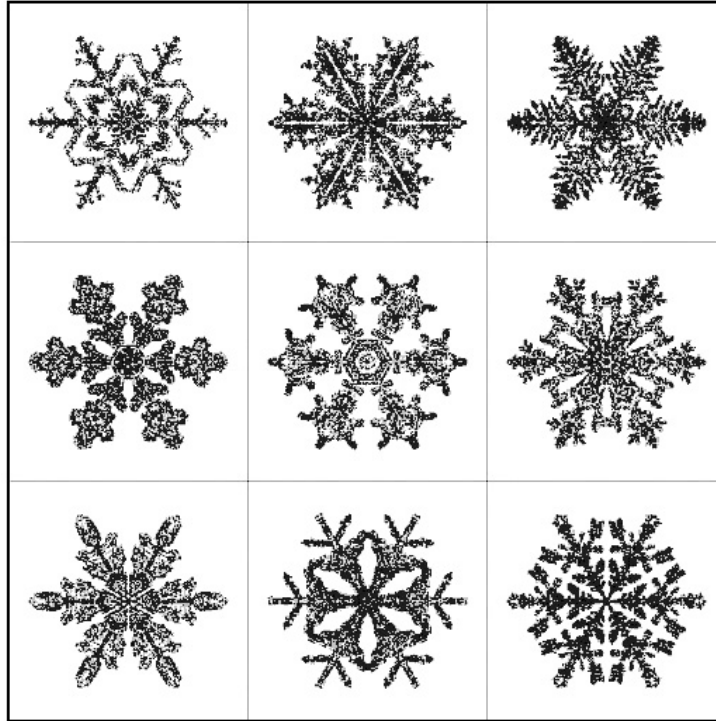

con **mi prometida**: *cristales de hielo* en un álef borgiano

Diseños en la campana

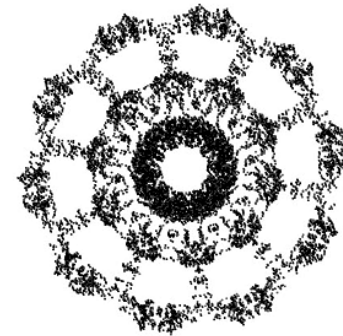
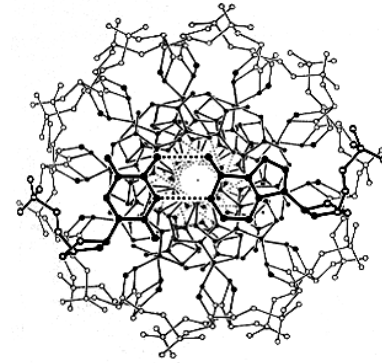
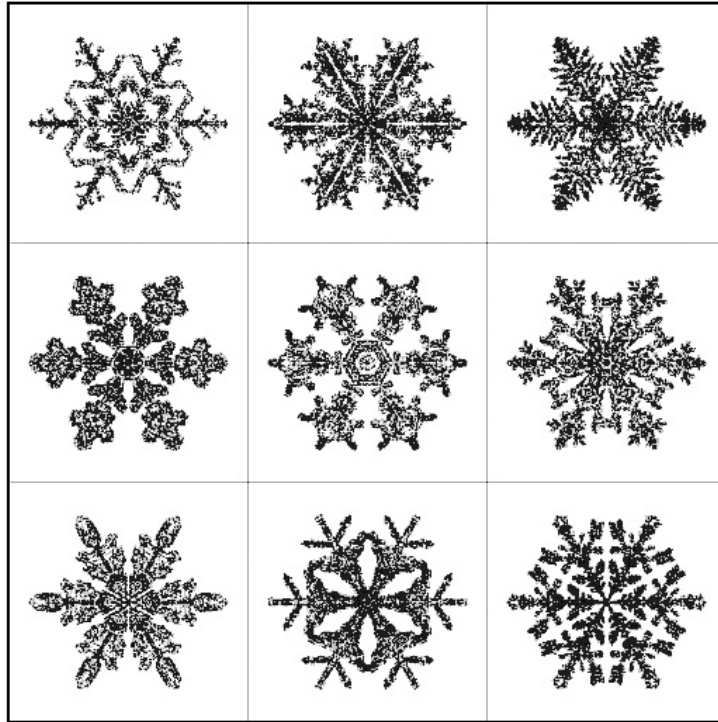

con **mi prometida**: *cristales de hielo* en un álef borgiano
la roseta del **ADN** está codificada por la expansión binaria de π

¡Muchos 9's y los colores de UC Davis!



geometría: (0,0,0) (0.5,1,1) (1,3,0)

parámetros: radiales (- + + +) 0.999999999, ángulos 180 60 180 60

cada 1.000 puntos hasta 100.000 bits de π

Mientras tanto y en fe...



cual prometido, reconciliación con Dios de toda la familia:
mi papá Carlos y mis hermanas Patricia & Xiomara

Mientras tanto y en fe...

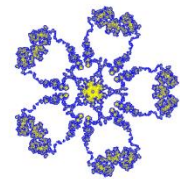

cual prometido, reconciliación con Dios de toda la familia:
mi papá Carlos y mis hermanas Patricia & Xiomara
el hidrólogo **San Juan Bautista** se convirtió en mi héroe...

La transformación

Hay una transformación
ay que vence la agonía,
existe sólo una oblación
ay que enciende la alegría.

Hay una transformación
ay que derrota la entropía,
existe sólo una oblación
ay que engendra la armonía.

Hay una transformación
ay que excluye la rebeldía,
existe sólo una oblación
ay que incita a la poesía.

Hay una transformación
ay que derroca la cobardía,
existe sólo una oblación
ay que regala toda cuantía.

Hay una transformación
ay que es santa sabiduría,
ay sólo esa oblación
a la noche vuelve día.



¡Mis bendiciones de lo alto!



Marta, mi primera esposa, Cristina & Mariana

¡Mis bendiciones de lo alto!



Marta, mi primera esposa, Cristina & Mariana
como **Job**, mas no igual, una familia restaurada por 23 años

¡Mis bendiciones de lo alto!

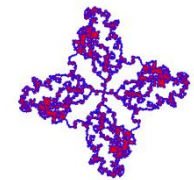

Marta, mi primera esposa, Cristina & Mariana
como **Job**, mas no igual, una familia restaurada por 23 años
¡el **Dios trino** es la fuente de la verdadera riqueza!

Mis perlas a los 30...

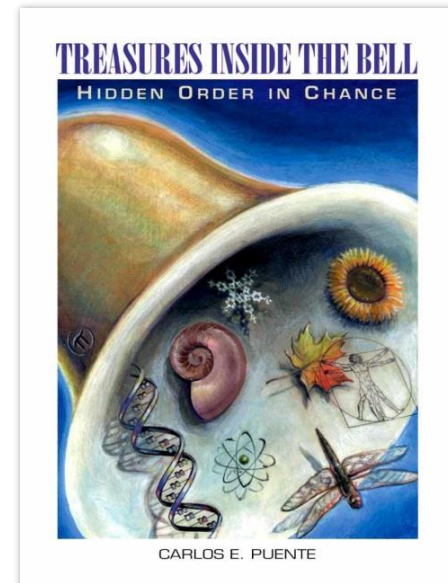
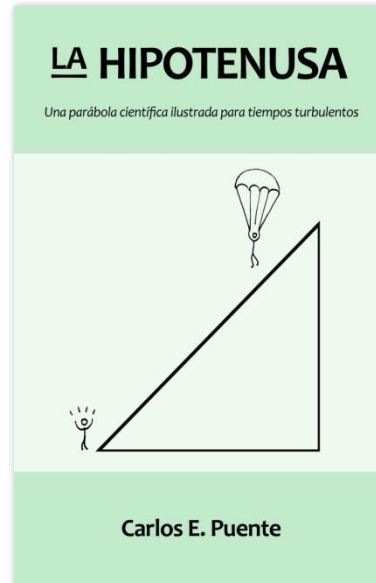
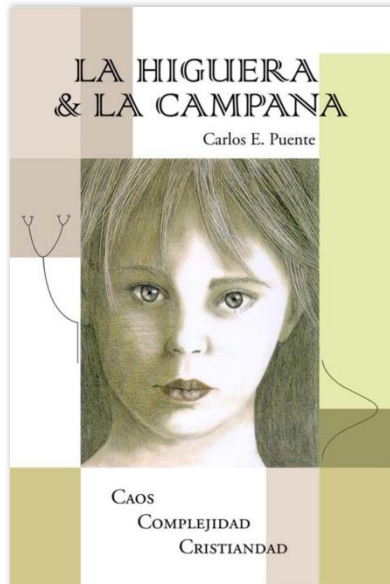

los dos primeros también en inglés, el segundo en italiano y farsi

Mis perlas a los 30...

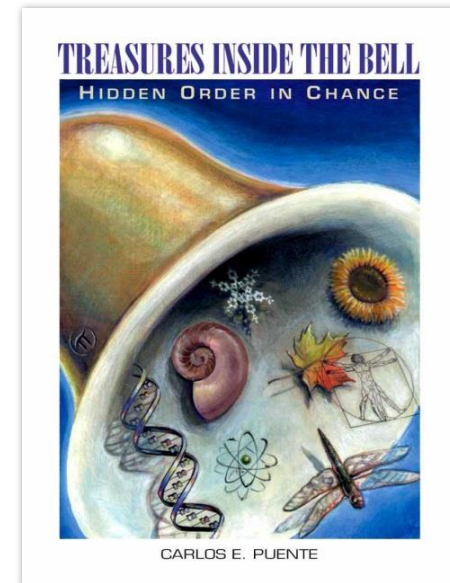
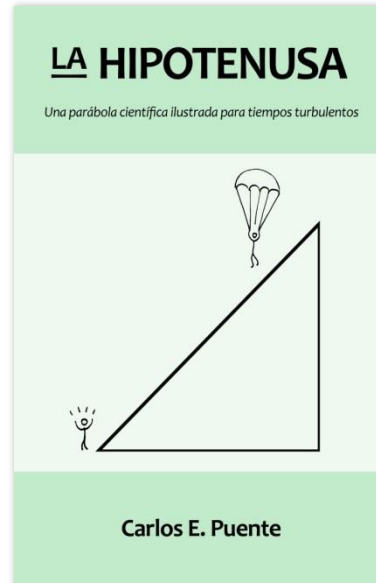
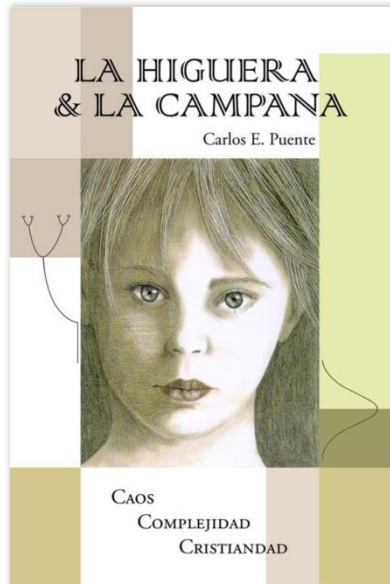

los dos primeros también en inglés, el segundo en italiano y farsi
seminario **Caos, Complejidad & Cristiandad** desde 2001

Mis perlas a los 30...

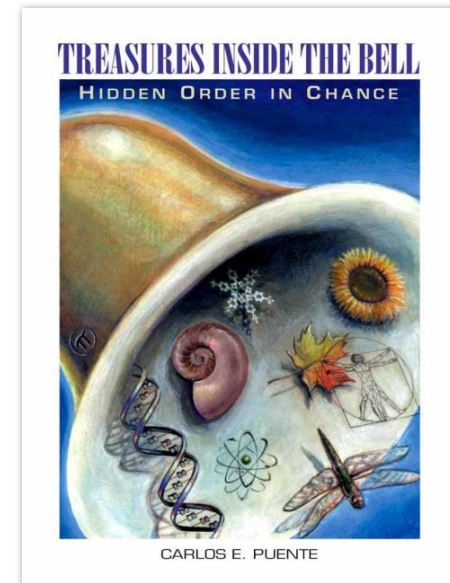
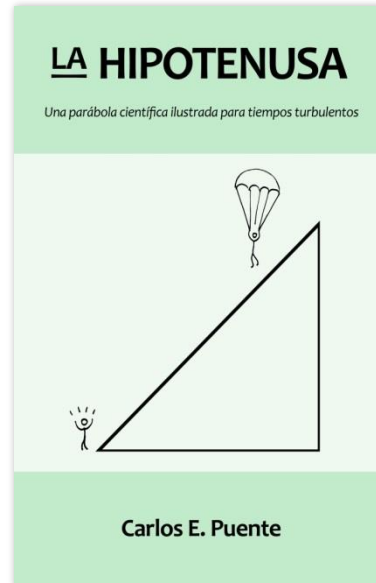
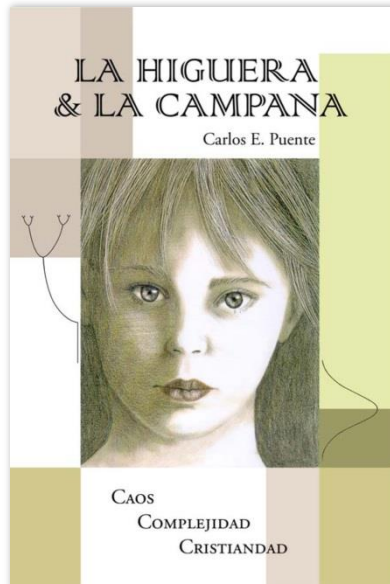

los dos primeros también en inglés, el segundo en italiano y farsi
seminario **Caos, Complejidad & Cristiandad** desde 2001
conferencias donde puedo y blog <https://campanitasdefe.com>

Mis perlas a los 30...

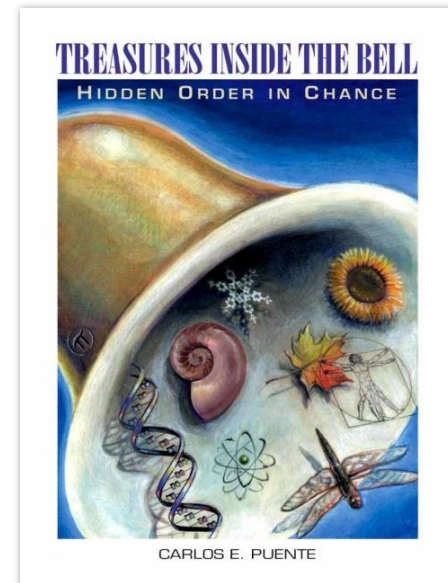
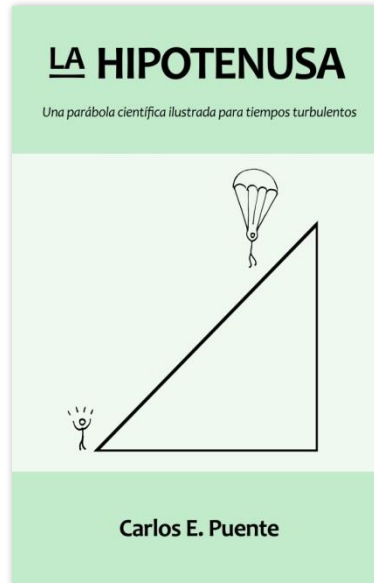
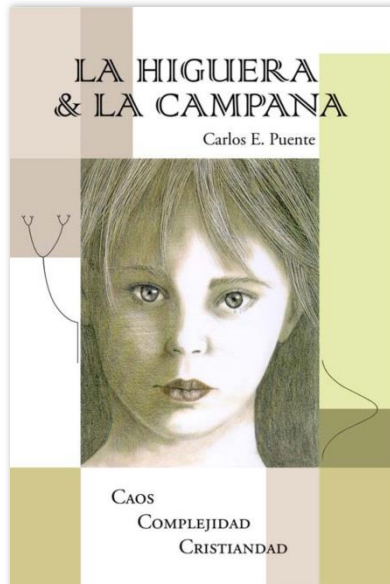

los dos primeros también en inglés, el segundo en italiano y farsi
seminario **Caos, Complejidad & Cristiandad** desde 2001
conferencias donde puedo y blog <https://campanitasdefe.com>
sueño sostenido de “cantarle al SEÑOR un canto nuevo” ...

Nacer de nuevo

Nacer de nuevo
es muy hermoso,
es descubrir el sol
en tu interior.

Nacer de nuevo
es tan glorioso,
que todo te parece
una bendición.

Nacer de nuevo
es asombroso,
es encontrar en ti
la inmensidad.

Nacer de nuevo
es tan grandioso,
que al sueño hace
una realidad.

**Perdonamos
y a todos mejor amamos,
y a la vez
ya de veras intentamos,
y de frente
hacia la luz ya caminamos,
y el trino eterno
se enciende en el corazón.**

Nacer de nuevo
es muy hermoso,
es hallar el agua
que sacia tu sed.

Nacer de nuevo
es tan glorioso,
que aleja la queja
llamando a crecer.

Nacer de nuevo
es asombroso,
es escuchar la voz
que anima la fe.

Nacer de nuevo
es tan grandioso,
pues así conoces
a Dios en tu ser.

**Perdonamos
y a todos mejor amamos,
y a la vez
ya de veras intentamos,
y de frente
hacia la luz ya caminamos,
y el trino eterno
se enciende en el corazón...**

(Julio 2000)

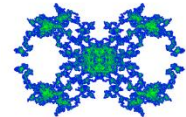

¡La trilogía majestuosa!

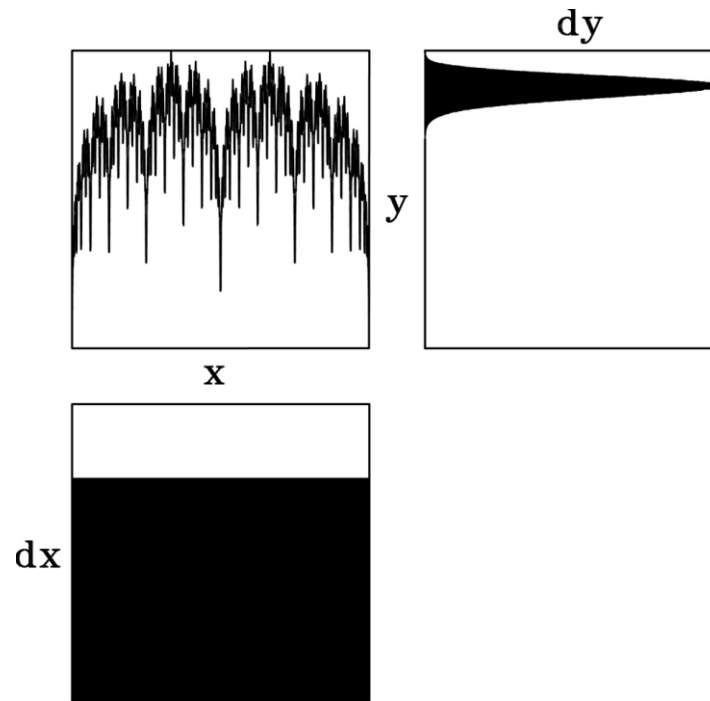

¡La trilogía majestuosa!

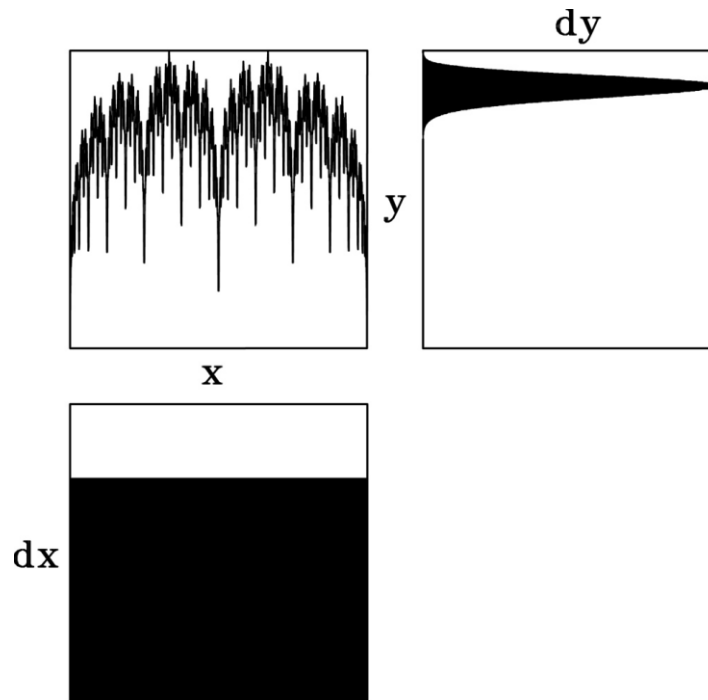

el ***Padre*** poderoso en el cielo

el ***Hijo*** siempre perfecto y positivo

y el ***Espíritu Santo*** que proviene de ellos

La unidad del Espíritu Santo

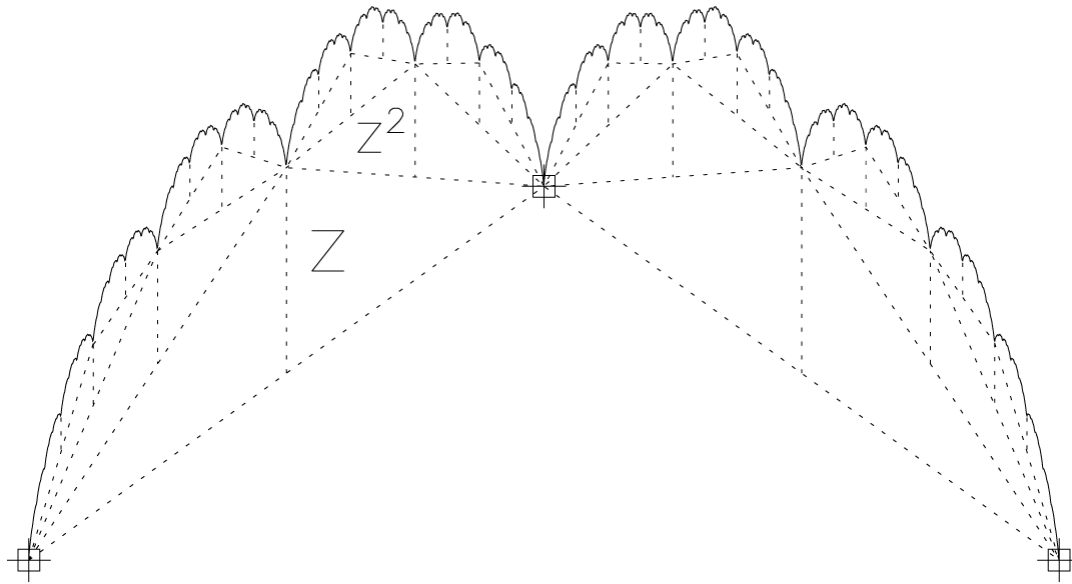

La unidad del Espíritu Santo

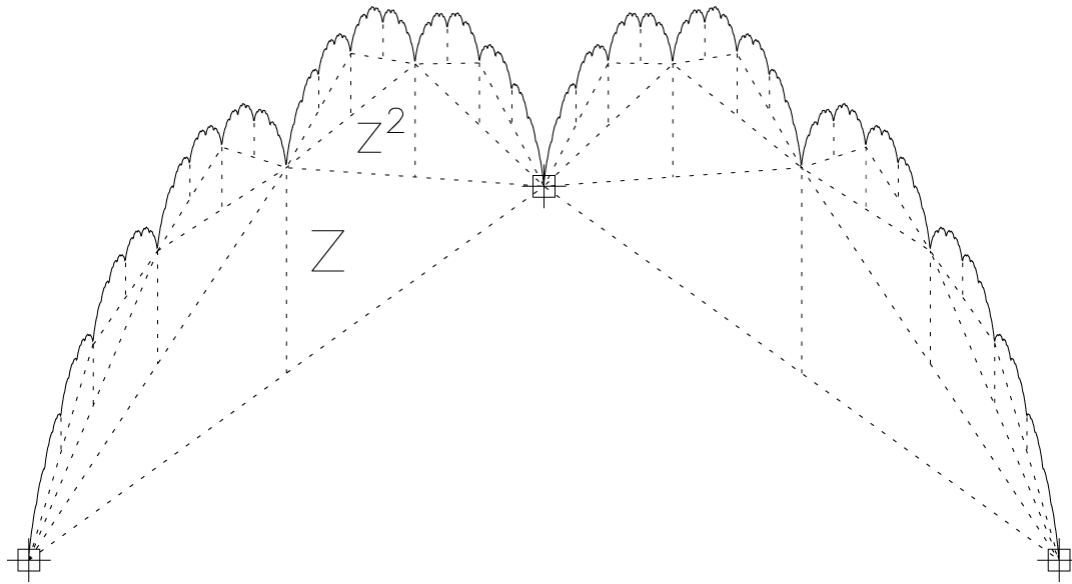

transformación como “**alas de ángel**” y con **unidad infinita**

La unidad del Espíritu Santo

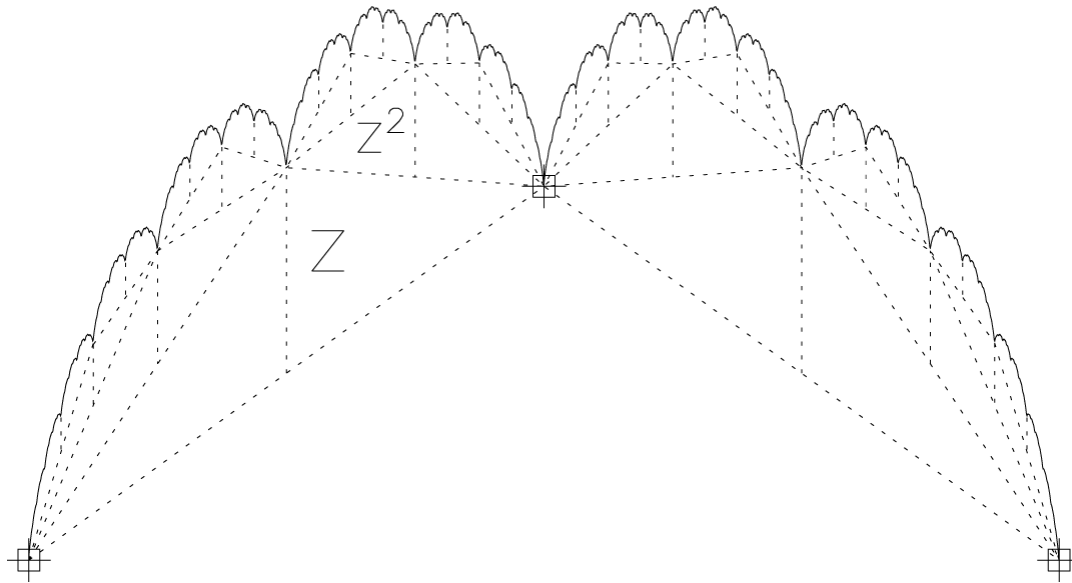

transformación como “alas de ángel” y con **unidad infinita** como **$1 = 0.999\dots$** , el **Espíritu** refleja el espiral amoroso del **9**

La unidad del Espíritu Santo

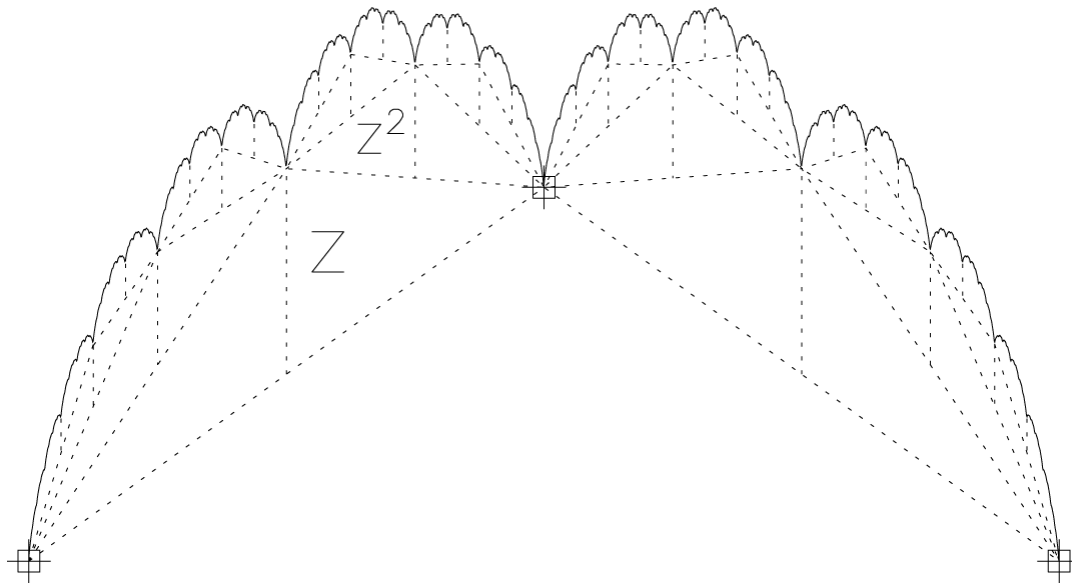

transformación como “alas de ángel” y con **unidad infinita** como $1 = 0.999\dots$, el **Espíritu** refleja el espiral amoroso del 9 una sinfonía de **amor, unidad** y la positiva **cruz +**

La unidad del Espíritu Santo

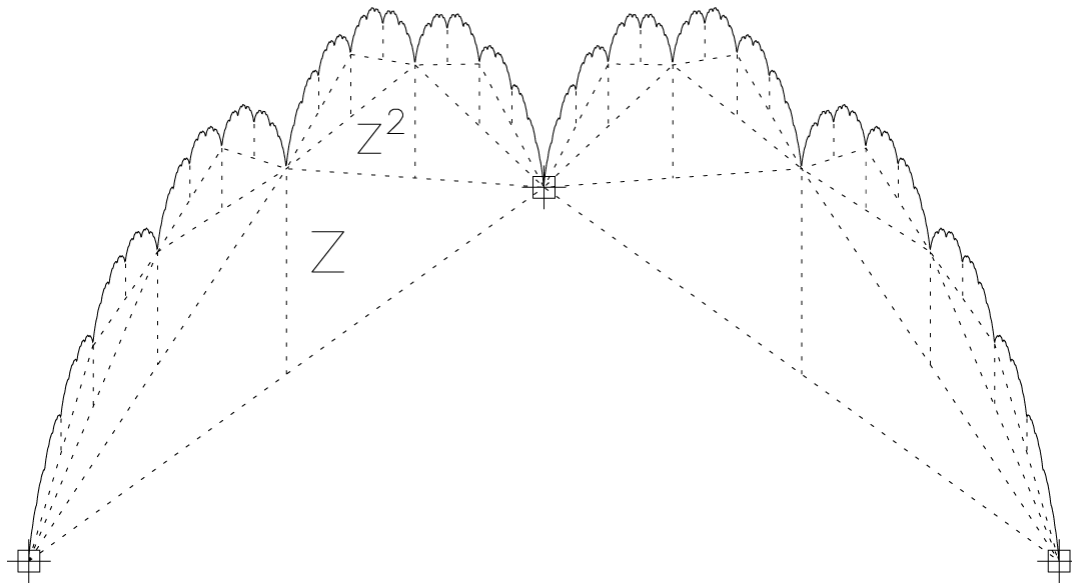

transformación como “alas de ángel” y con **unidad infinita** como **1 = 0.999...**, el **Espíritu** refleja el espiral amoroso del **9** una sinfonía de **amor, unidad** y la positiva **cruz +** ...más en la clase seminario **Caos, Complejidad & Cristiandad**